

# TEAC

# NT-505-X

## USB DAC/ síťový přehrávač

### MANUÁL UŽIVATELE

Informace o síťových funkcích této jednotky viz Manuál uživatele TEAC HR Streamer.

Manuál uživatele a Manuál uživatele TEAC HR Streamer lze stáhnout z mezinárodní stránky společnosti TEAC (<https://teac.jp/int/>).

Pro použití síťových funkcí a přehrávání USB flash disku musíte také použít tablet nebo smartphone s nainstalovanou aplikací TEAC HR Streamer (bezplatná) a s připojením ke stejné síti jako jednotka.

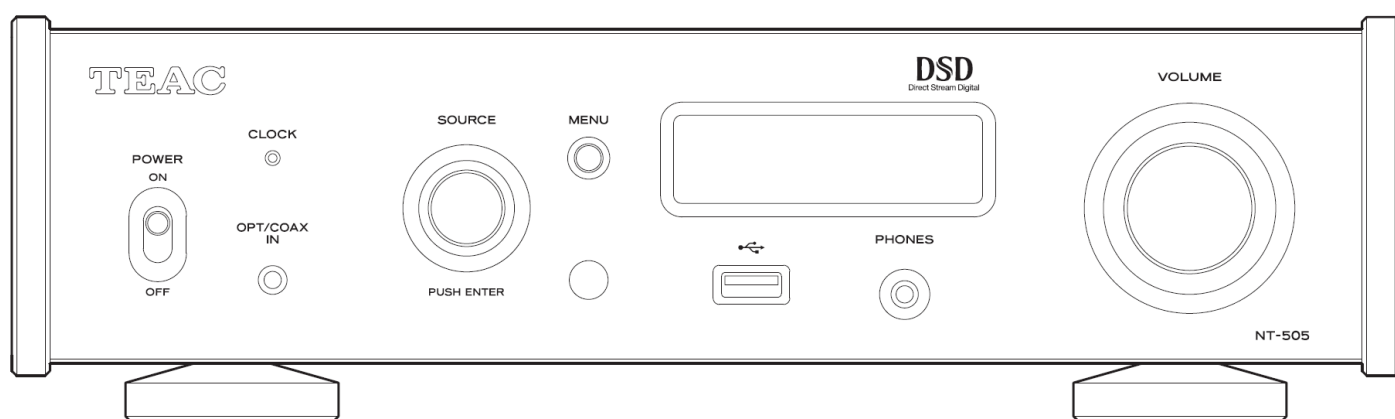

**DSD**  
Direct Stream Digital

**MQA**

**roon**  
ready

**Bluetooth®**

**Qualcomm®**  
aptX™ HD

**LDAC**

# DŮLEŽITÉ BEZPEČNOSTNÍ INSTRUKCE



**CAUTION**  
RISK OF ELECTRIC SHOCK  
DO NOT OPEN



## VAROVÁNÍ

PRO SNÍŽENÍ RIZIKA ÚRAZU ELEKTRICKÝM NAPĚTÍM NEODSTRAŇUJTE KRYT (NEBO ZADNÍ ČÁST) PŘÍSTROJE!  
VÝROBEK NEOBSAHUJE ŽÁDNÉ SOUČÁSTI, KTERÉ BY UŽIVATEL MOHL SÁM OPRAVIT.  
V PŘÍPADĚ NUTNOSTI SE OBRÁŤTE NA ODBORNÝ SERVISNÍ PERSONÁL!



SYMBOL BLESKU UVNITŘ ROVNOSTRANNÉHO TROJÚHELNÍKA UPOZORŇUJE UŽIVATELE NA PŘÍ-  
TOMNOST ŽIVOTU NEBEZPEČNÉHO NAPĚTÍ NA NĚKTERÝCH SOUČÁSTECH UVNITŘ SKŘÍŇKY PŘÍ-  
STROJE, KTERÉ MŮŽE PŘEDSTAVOVAT RIZIKO ÚRAZU OSOB ELEKTRICKÝM PROUDEM.



SYMBOL VYKŘIČNÍKU UVNITŘ ROVNOSTRANNÉHO TROJÚHELNÍKA UPOZORŇUJE UŽIVATELE NA  
DŮLEŽITÉ POKYNY PRO OBSLUHU A ÚDRŽBU (SERVIS) PŘÍSTROJE, KTERÉ JSOU UVEDENY V PŘÍ-  
POJENÉ DOKUMENTACI.

## VÝSTRAHA!

PRO VYLOUČENÍ RIZIKA POŽÁRU NEBO ÚRAZU ELEKTRICKÝM NAPĚTÍM NESMÍ BÝT TENTO PŘÍSTROJ VYSTAVEN  
PŮSOBENÍ DEŠTĚ NEBO VLHKOSTI.

## VAROVÁNÍ!

NIKDY NEODSTRAŇUJTE OCHRANNÉ KRYTY NEBO SKŘÍŇKY PŘÍSTROJE. PŘÍSTROJ NEOBSAHUJE ŽÁDNÉ ČÁSTI,  
KTERÉ BY MOHL UŽIVATEL SÁM OPRAVIT!  
POKUD ZJISTÍTE PROBLÉMY S TÍMTO VÝROBKEM, KONTAKTUJTE OBCHOD, KDE JSTE TENTO VÝROBEK ZAKOU-  
PILI, A VYŽÁDEJTE SI SERVISNÍ ZÁSAH. PŘÍSTROJ NEPOUŽÍVEJTE, DOKUD NENÍ PROVEDENA JEHO OPRAVA.  
POUŽÍVÁNÍ OVLÁDACÍCH PRVKŮ NEBO NASTAVENÍ NEBO PROVEDENÍ POSTUPŮ JINÝM ZPŮSOBEM NEŽ JE SPE-  
CIFIKOVÁNO V TOMTO NÁVODU MŮŽE VÉST K EXPOZICI NEBEZPEČNÝM ZÁŘENÍM.

1. Přečtěte si tyto pokyny.
2. Dodržujte tyto pokyny.
3. Dbejte na všechny výstrahy.
4. Respektujte veškeré instrukce.
5. Nepoužívejte přístroj v blízkosti vody.
6. Čištění provádějte výhradně suchou tkaninou.
7. Nezakrývejte větrací otvory skřínky. Přístroj instalujte podle pokynů výrobce.
8. Neinstalujte zařízení v blízkosti zdrojů tepla (tepelné zářiče, tělesa ústředního topení, pokojová kamna) ani v blízkosti jiných přístrojů (včetně zesilovačů), které vydávají teplo.
9. Nepostupujte v rozporu s bezpečnostním účelem kódovaných nebo zemněných síťových vidlic. Kódovaná vidlice má dva nože kontaktů – jeden z nich je širší než druhý. Uzemněná vidlice má dva nože kontaktů a třetí kontakt (zemnicí). Široký nůž třetí vidlice slouží pro vaši bezpečnost. V případě, že síťová vidlice neodpovídá vaší síťové zásuvce, požádejte elektrotechnika o výměnu zastaralé zásuvky.
10. Chraňte síťovou šňůru – nešlapejte na ni, zamezte jejímu skřípnutí zejména v blízkosti vidlic, elektrických zásuvek, a v místě kde síťová šňůra vystupuje z přístroje.
11. Používejte výhradně doplňky/příslušenství specifikované výrobcem.
12. Používejte pouze s vozíkem, stojanem, trojnožkou, konzolou nebo stolkem specifikovaným výrobcem nebo prodáváním s tímto přístrojem. Pokud používáte vozík, pak při přemísťování kombinace vozík/přístroj postupujte opatrně, abyste zamezili možnému poranění při převrácení.
13. Za bouřky nebo v případě dlouhodobého nepoužívání odpojte přístroj od elektrické sítě.
14. Veškeré servisní zásahy nechte provést kvalifikovaným servisním personálem. Provedení servisního zásahu je nutné vždy, když došlo k jakémukoliv poškození přístroje (například poškození síťové šňůry, vniknutí kapaliny nebo cizích předmětů do přístroje, přístroj byl vystaven působení vlhkosti nebo deště, přístroj nefunguje obvyklým způsobem, přístroj spadl na zem).



- Příklad odebrání nominální neprovozní příkon z AC zásuvky, pokud spínač POWER nebo STANDBY/ON není v pozici ON.
- Síťová vidlice je navržena jako odpojovací zařízení a musí být neustále snadno přístupná.
- Věnujte pozornost používání sluchátek s tímto přístrojem – nadměrně vysoký akustický tlak (hlasitost) ze sluchátek může způsobit ztrátu sluchu.

#### **VAROVÁNÍ!**

Příklad chraňte před kapající nebo stříkající vodou.

Na přístroj nestavte předměty naplněné kapalinami (jako například vázy).

Příklad přístroj neumísťujte do stíněných prostor (jako například knihovny apod.).

Příklad přístroj musí být umístěn v dostatečné blízkosti AC zásuvky, tak aby síťová šňůra byla kdykoliv snadno přístupná.

Příklad Pokud přístroj používá baterie (včetně bateriových bloků nebo instalovaných baterií), pak tyto nesmí být vystaveny působení přímého slunečního záření, ohně, nebo nadměrného tepla.

UPOZORNĚNÍ pro výrobky využívající výměnné lithiové baterie: v případě výměny baterie za nesprávný typ baterie hrozí nebezpečí exploze. Při výměně baterií používejte vždy stejný nebo ekvivalentní typ baterií.

#### **VÝSTRAHA**

Výrobky s konstrukcí typu Class I jsou vybaveny síťovou šňůrou, která má uzemněnou vidlici. Šňůra takového výrobku musí být připojena do AC zásuvky vybavené ochranným uzemněním.

**NA ÚZEMÍ USA/KANADY POUŽÍVEJTE POUZE ZDROJ 120 V.**



#### **Preventivní opatření týkající se baterií**

Nesprávné používání baterií může způsobit jejich prasknutí nebo vytečení a následný požár, poranění nebo znečištění okolních předmětů.

Pečlivě si přečtěte následující preventivní opatření a respektujte je.

Při vkládání baterií dodržujte správnou polaritu (+) a (-).

Používejte výhradně baterie stejného typu! Nikdy nepoužívejte společně baterie různých typů!

Pokud nebudete dálkový ovladač dlouhodobě používat (déle než jeden měsíc), vyjměte baterie – nebezpečí vytečení!

Pokud dojde k vytečení baterií, vyčistěte/vysušte vnitřek bateriového prostoru a vyměňte baterie za nové.

Nepoužívejte baterie jiného než specifikovaného typu. Nepoužívejte společně nové a staré baterie ani baterie různých typů.

Baterie nerozebírejte ani nezahřívejte. Baterie nikdy nevhazujte do ohně ani do vody.

Baterie nepřenašejte ani neukládejte společně s kovovými předměty. Mohlo by dojít k jejich zkratu, vytečení, nebo požáru.

Baterie nikdy nenabíjejte – výjimkou jsou dobíjecí baterie (akumulátory) takto označené.

Nevystavujte baterie extrémně nízkému tlaku vzduchu, mohlo by dojít k explozi nebo úniku hořlavých kapalin nebo plynů.

## Pro evropské zákazníky

### Likvidace elektrických a elektronických zařízení a baterií a/nebo akumulátorů

- a. Všechna elektrická/elektronická zařízení a použité baterie/akumulátory by měly být likvidovány odděleně od komunálního odpadu prostřednictvím sběrných zařízení určených vládou nebo místními úřady.
- b. Správnou likvidací elektrických/elektronických zařízení a použitých baterií/akumulátorů pomůžete šetřit cennými zdroji a zabráníte jakýmkoliv potenciálním negativním účinkům na lidské zdravé a životní prostředí.
- c. Nesprávná likvidace použitých elektrických/elektronických zařízení a baterií/akumulátorů může mít vážný dopad na životní prostředí a lidské zdraví z důvodu přítomnosti nebezpečných látek v zařízení.
- d. Symboly odpadu z elektrických a elektronických zařízení (WEEE), které ukazují přeškrtnuté koše, označují, že elektrická/elektronická zařízení a baterie/akumulátory musí být shromažďovány a likvidovány odděleně od odpadu z domácnosti. Pokud baterie nebo akumulátor obsahuje více než stanovené hodnoty olova (Pb), rtuti (Hg) a/nebo kadmia (Cd), než jak jsou definovány ve směrnici o bateriích (2006/66/EC, 2013/56/EU), pak chemické symboly pro tyto prvky budou zobrazeny pod symbolem WEEE.
- e. Koncový uživatel má k dispozici systémy vrácení a sběru. Podrobnější informace o likvidaci starých elektrických/elektronických zařízení a použitých baterií/akumulátorů získáte u svého městského úřadu, služby likvidace odpadu nebo v obchodě, kde jste zařízení zakoupili.



Pb, Hg, Cd

### Shoda rádiového vysílače a rušení

Tento produkt má funkci širokopásmového vysílače využívajícího pásmo 2,4 GHz.

Použité frekvenční pásmo: 2402 MHz – 2480 MHz.

Maximální výstupní výkon: Bluetooth® Class 2 (méně než 2,5 mW)

Používejte pouze v zemi, kde jste produkt zakoupili.

V závislosti na zemi mohou existovat omezení pro používání bezdrátové technologie Bluetooth.



#### Model pro EHP (Evropský hospodářský prostor)

Společnost TEAC Corporation tímto prohlašuje, že typ rádiového zařízení je v souladu se Směrnicí 2014/53/EU a dalšími směrnici a nařízeními Komise.

#### Model pro EHP (Evropský hospodářský prostor)

Toto zařízení vyhovuje normě EN.62479; Posouzení elektronických a elektrických zařízení vztahujících se k omezením expozice člověka elektromagnetickým polím; harmonizovaná norma SMĚRNICE 2014/53/EU.

## Ochranné značky

---

MQA a Sound Wave Device jsou registrované obchodní značky společnosti MQA Limited © 2016 "DSD" je registrovaná obchodní značka.

Název Bluetooth®, značka a loga jsou registrované obchodní značky vlastněné společností Bluetooth SIG, Inc.; jakékoli používání těchto značek společností TEAC CORPORATION je na základě udělené licence.

Qualcomm aptX je produktem společnosti Qualcomm Technologies, Inc. a/nebo jeho dceřiných společností.

Qualcomm je ochranná značka společnosti Qualcomm Incorporated, registrovaná v USA a dalších zemích. aptX je ochranná značka společnosti Qualcomm Technologies International, Ltd., registrovaná v USA a dalších zemích.

Microsoft a Windows jsou registrované obchodní značky společnosti Microsoft Corporation v USA a/nebo v jiných zemích.

Apple, Mac, OS X a macOS jsou obchodní značky společnosti Apple Inc., registrované v USA a jiných zemích.

App Store je servisní značka společnosti Apple Inc.

Android je obchodní značka společnosti Google Inc.

Google Play je obchodní značka společnosti Google Inc.

LDAC™ a logo LDAC logo jsou obchodní značky společnosti Sony Corporation.

Bulk Pet je registrovaná obchodní značka společnosti INTERFACE CO., LTD.

Ostatní názvy společností, názvy produktů a loga v tomto dokumentu jsou obchodní značky nebo registrované značky jejich příslušných vlastníků.

Informace týkající se autorských práv a licencí týkající se "otevřeného software" (Open Source Software) jsou uvedeny v samostatném dokumentu "Důležitá poznámka týkající se software".

# OBSAH

---

Děkujeme vám, že jste si zvolili výrobek TEAC.

Abyste získali z vašeho přístroje maximum, přečtěte si pečlivě tento manuál. Po přečtení si tento manuál pečlivě uschovejte pro možnost budoucího použití.

## POZOR

Informace o síťových funkcích této jednotky viz Manuál uživatele TEAC HR Streamer.

Manuál uživatele a Manuál uživatele TEAC HR Streamer lze stáhnout z mezinárodní stránky společnosti TEAC (<https://teac.jp/int/>).

Pro použití síťových funkcí a přehrávání USB flash disku musíte také použít tablet nebo smartphone s nainstalovanou aplikací TEAC HR Streamer (bezplatná) a s připojením ke stejné síti jako jednotka.

DŮLEŽITÉ BEZPEČNOSTNÍ INSTRUKCE .....	2
<i>Shoda rádiového vysílače a rušení</i> .....	4
<i>Ochranné značky</i> .....	5
OBSAH .....	6
PŘÍSLUŠENSTVÍ DODÁVANÉ S PŘÍSTROJEM .....	7
DŘÍVE NEŽ ZAČNETE .....	8
<i>Poznámka týkající se umístění</i> .....	8
ÚDRŽBA .....	8
POUŽÍVÁNÍ GLOBÁLNÍHO WEBU TEAC .....	8
STAŽENÍ APLIKACE PRO DÁLKOVÉ OVLÁDÁNÍ .....	9
PŘIPOJENÍ K SÍTI .....	10
<i>Příklad připojení</i> .....	10
PŘÍPOJKY (ZADNÍ PANEL) .....	11
PŘÍPOJKY (PŘEDNÍ PANEL) .....	13
<i>USB flash disky</i> .....	13
<i>Digitélní audio vstup (OPT/COAX IN)</i> .....	13
PŘIPOJENÍ SLUCHÁTEK .....	14
POUŽÍVÁNÍ DÁLKOVÉHO OVLADAČE (DO) .....	14
<i>Preventivní opatření pro používání</i> .....	14
<i>Instalace baterií</i> .....	14
<i>Kdy vyměnit baterie</i> .....	14
NÁZVY A FUNKCE JEDNOTLIVÝCH ČÁSTÍ (HLAVNÍ JEDNOTKA) .....	15
NÁZVY A FUNKCE JEDNOTLIVÝCH ČÁSTÍ (DÁLKOVÝ OVLADAČ) .....	18
DISPLEJ .....	19
<i>Když je zapnutý</i> .....	19
<i>Informace o přehrávaném zdroji</i> .....	19
<i>Název přehrávaného zdroje</i> .....	20
<i>Stav vstupního signálu</i> .....	20
<i>Zobrazení informací o formátu přehrávání</i> .....	21
<i>Zobrazení hlasitosti</i> .....	21
ZÁKLADNÍ OPERACE .....	23
BEZDRÁTOVÁ TECHNOLOGIE BLUETOOTH® .....	24
<i>Poznámky týkající se Bluetooth®</i> .....	24
<i>Profily</i> .....	24
<i>Kodeky</i> .....	24
<i>Ochrana obsahu</i> .....	24
<i>Bezpečnost přenosu</i> .....	24
<i>Párování s dalšími zařízeními Bluetooth</i> .....	25
<i>Přehrávání ze zařízení Bluetooth</i> .....	26
<i>Změna připojeného zařízení</i> .....	27
NASTAVENÍ .....	28
<i>Konvertování (nahoru)</i> .....	29
<i>PCM digitélní filtr</i> .....	30
<i>Synchronizace času (clock sync)</i> .....	30
<i>Výstup LINE</i> .....	30

Výstupní úroveň LINE .....	31
Jas displeje .....	31
Zobrazení hlasitosti .....	31
Indikace obrazovky.....	32
Funkce APS (automatický šetřič energie).....	32
Informační displej.....	32
PŘEHŘÁVÁNÍ HUDBY NA PC .....	33
Podporované operační systémy .....	33
Instalace ovladače .....	33
Poznámka týkající se režimů přenosu .....	33
Stažení aplikace pro přehrávání TEAC HR Audio Player.....	34
Přehrávání audio souborů z PC.....	34
MQA (MASTER QUALITY AUTHENTICATED) .....	35
VYHLEDÁNÍ A ODSTRANĚNÍ PROBLÉMŮ .....	36
Obnovení implicitních nastavení .....	37
SPECIFIKACE .....	38
ZÁRUKA.....	40

## PŘÍSLUŠENSTVÍ DODÁVANÉ S PŘÍSTROJEM

---

Zkontrolujte si, že se v balení nachází veškeré níže uvedené dodávané příslušenství.

V případě chybějícího nebo poškozeného příslušenství laskavě kontaktujte obchod, kde jste tento přístroj zakoupili.

Síťová šňůra	1x
RCA konverzní kabel (RCA na s mini kolíčkem)	1x
Dálkový ovladač (RC-1330)	1x
Baterie pro dálkový ovladač (AAA)	x2
Podložky	3x
Manuál uživatele (tento dokument, včetně záruky)	1x

Informace o záruce naleznou uživatelé žijící USA a Kanadě na stranách 86–87 a na zadní straně (záruční list). Uživatelé žijící v Evropě a dalších oblastech je naleznou na straně 87.

Manuál uživatele TEAC HR Streamer lze stáhnout z mezinárodní stránky společnosti TEAC (<https://teac.jp/int/>).

# DŘÍVE NEŽ ZAČNETE...

---



## Preventivní opatření pro umístění přístroje

Hlavní jednotku neinstalujte na místa, která se mohou zahřívat. Jedná se například o místa vystavená působení přímého slunečního světla, místa v blízkosti těles ústředního vytápění, topidel, ohřívačů a ostatních topných zařízení. Navíc k tomu hlavní jednotku neumísťujte na horní plochu zesilovače nebo jiného zařízení, které generuje teplo. Mohlo by dojít ke změně/ztrátě barvy, deformaci nebo poruše hlavní jednotky.

Rovněž tak neumísťujte hlavní jednotku na extrémně chladná místa nebo na místa vystavená působení nadměrné vlhkosti nebo prašnosti.

Při instalaci této jednotky ponechte mezi ní a stěnami nebo ostatními zařízeními malý prostor (nejméně 3 cm nebo 1") zajišťující dobrý odvod tepla. Například, pokud ji umísťujete do stojanu, ponechejte nad ním nejméně 5 cm (2") a za ním 10 cm (4"). Pokud tyto mezery neoponecháte, uvnitř může dojít k nahromadění tepla a následnému požáru.

Napájecí napětí jednotky musí odpovídat údajům natištěnému na zadním panelu jednotky. V případě jakýchkoliv pochybností se obraťte na elektrotechnika.

Jednotkou během použití nehýbejte.

Nikdy neotvírejte hlavní jednotku – mohlo by to vést k poškození elektrických/elektronických obvodů nebo k úrazu elektrickým napětím! Pokud dojde k vniknutí jakéhokoliv předmětu dovnitř hlavní jednotky, obraťte se na vašeho prodejce.

Při odpojování síťové šňůry z AC zásuvky uchopte přímo vidlici; nikdy šňůru nevytrhávejte.

## Poznámka týkající se umístění

---

Kovové nožky jsou volně připevněny ke spodní části jednotky, s ponechanými drobnými mezerami. Z tohoto důvodu se nožky při zvednutí jednotky mírně vysunou. Tato jednotka je navržena tak, aby, když je umístěna, spočívala na nožkách, aby nožky zbytečně nezatěžovaly tělo.

Nožky se budou mírně vysouvat ze spodní části jednotky, nejedná se však o závadu.

Na spodní části stojanu použijte dodávané podložky, abyste předešli poškrábání povrchu, na kterém je jednotka umístěna. Horní panel této jednotky je připevněn s určitou vůlí.

Panel se bude mírně pohybovat, nejedná se však o defekt.

## ÚDRŽBA

---

K odstranění nečistot z horního krytu a z povrchů panelů použijte měkkou tkaninu lehce zvlhčenou slabým vodním roztokem neutrálního čistícího prostředku.

Neotírejte chemickými čistícími utěrkami, ředidly nebo jinými chemickými látkami. Mohlo by dojít k poškození povrchu.



**Z bezpečnostních důvodů před čištěním vždy odpojte síťovou šňůru ze zásuvky!**

## POUŽÍVÁNÍ GLOBÁLNÍHO WEBU TEAC

---

Aktualizace pro tuto jednotku si můžete stáhnout z globálního webu TEAC:

<https://teac.jp/int/>

V pravé horní části stránky klikněte na "Language" a zvolte požadovanou zemi nebo oblast pro zobrazení stránky v odpovídajícím jazyce.

# STAŽENÍ APLIKACE PRO DÁLKOVÉ OVLÁDÁNÍ

---

Pro použití síťových funkcí a přehrávání USB flash disku musíte také použít Smartphone nebo tablet s nainstalovanou aplikací TEAC HR Streamer (bezplatná) a s připojením ke stejné síti jako jednotka.

Nainstalováním aplikace na tablet nebo smartphone ji můžete použít prostřednictvím sítě WLAN k ovládní této jednotky. Aplikaci si můžete stáhnout a používat bezplatně.

## Vyhledání aplikace pro tablet/smartphone

V App Store nebo Google Play Store vyhledejte "TEAC HR Streamer".



## Přehrávání audio souborů uložených na USB flash disku připojeném k USB portu (🔌)

1. Nakopírujte audio soubory na USB flash disku a připojte jej k USB portu (🔌) na předním panelu této jednotky.
2. Pro otevření menu nastavení postupujte podle části "Getting started" (Začínáme) v Manuál uživatele TEAC HR Streamer.
3. V části Music Player zvolte TEAC NT-505-X.
4. Zvolte Music Library, poté zvolte TEAC NT-505-X USB Music Server. Obnovení hudební knihovny může trvat několik minut, pokud obsahuje mnoho audio souborů.

Tím dokončíte přípravu přehrávání audio souborů uložených na USB flash disku připojeném k USB portu (🔌).

Příprava playlistů a přehrávání audio souborů viz Manuál uživatele TEAC HR Streamer.

### **POZNÁMKA**

Firmware síťového modulu se aktualizuje prostřednictvím TEAC HR Streamer. Doporučujeme tuto jednotku pravidelně volit v TEAC HR Streamer a aktualizovat ji nejnovějším firmware. Pokud je k dispozici, zobrazí se vyskakovací okno s doporučením aktualizace firmware.

# PŘIPOJENÍ K SÍTI

## Příklad připojení

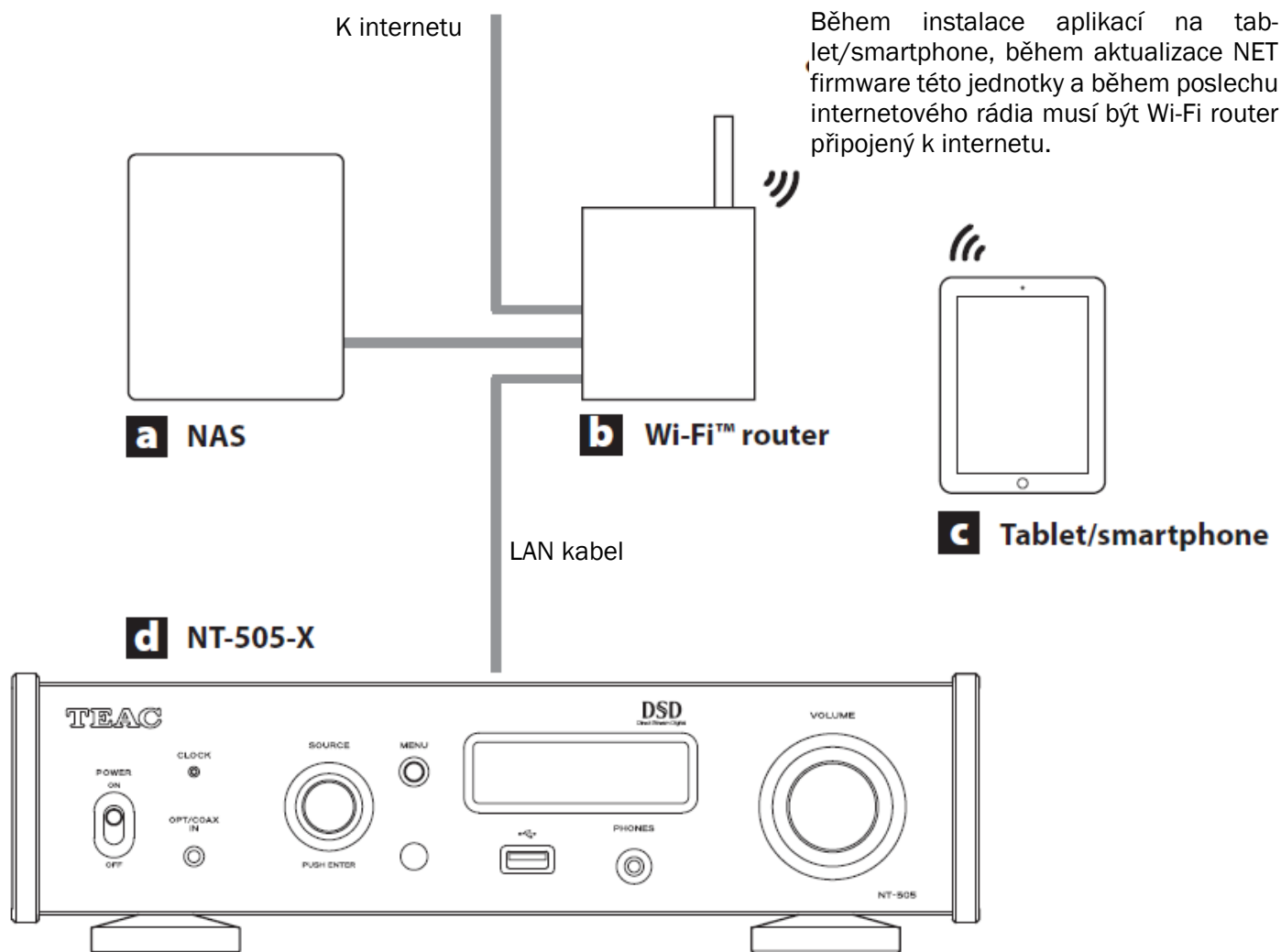

- [a] NAS (Network Attached Storage)**  
Použijte pro uložení audio souborů.  
Pro použití jako server médií je nutný provoz jako UPnP server. MinimServer je server médií doporučený pro použití s touto jednotkou.
- [b] Wi-Fi™ router**  
Použijte Wi-Fi pro připojení tabletu nebo smartphone k této jednotce a NAS.
- [c] Tablet/smartphone**  
Nainstalujte aplikaci pro ovládání této jednotky.
- [d] NT-505-X**  
IP adresa této jednotky je získána ze serveru DHCP.

# PŘÍPOJKY (ZADNÍ PANEL)

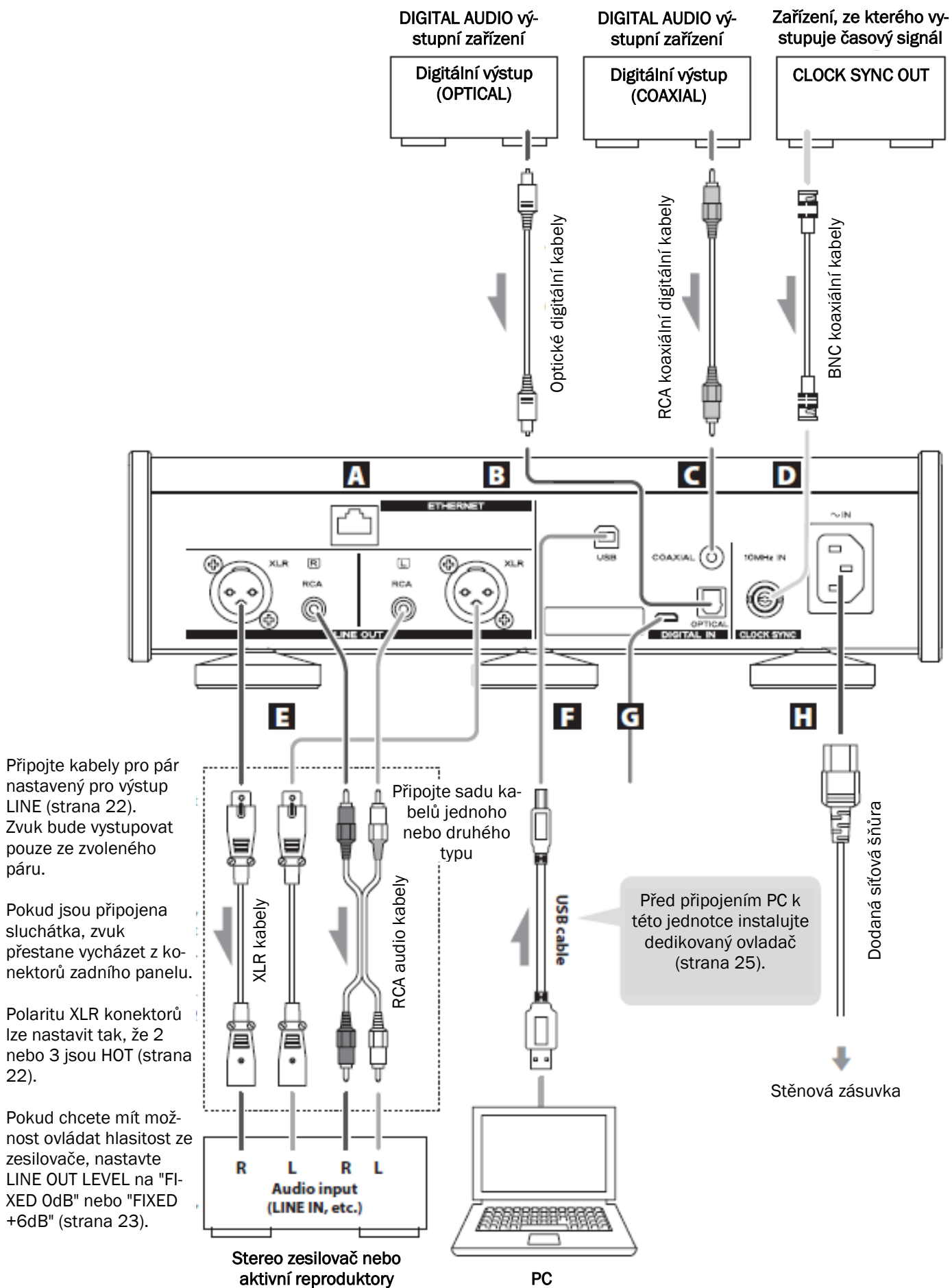

**[A] ETHERNET port**

Připojte komerčně dostupné LAN kabely k tomuto portu, pokud chcete tuto jednotku připojit k síti WLAN nebo k internetu.

Během přepínání vstupních zdrojů je tento port označen jako "NET".

**[B] OPTICAL digitální audio vstupní konektor**

Použijte pro vstup digitálního audia. Připojte k němu optický audio výstupní konektor digitálního audio zařízení. Pro připojení použijte komerčně dostupný optický digitální kabel s a hranatými konektory (TOSLINK).

**[C] RCA COAXIAL digitální audio vstupní konektor**

Použijte pro vstup digitálního audia. Připojte k němu koaxiální audio výstupní konektor audio zařízení. Pro toto připojení použijte komerčně dostupný RCA koaxiální digitální kabel.

**[D] CLOCK SYNC vstupní (10MHz IN) konektor**

Použijte jej pro vstup synchronizačního signálu (synchronizace času). Pro vstup 10Mhz signálu oscilátoru zde připojte výstup oscilátoru (strana 29). Pro připojení použijte komerčně dostupný BNC koaxiální kabel. Synchronizace času je možná pouze tehdy, když je vstupní zdroj USB nebo NET (včetně USB flash disků).

**[E] Analogové audio výstupní (LINE OUT) konektory**

Slouží k výstupu 2ch analogového audia. Připojte XLR nebo RCA konektory ke stereo zesilovači nebo k aktivním reproduktorům. Pro připojení použijte komerčně dostupné kabely.

XLR: Symetrické XLR kabely

RCA: RCA audio kabely

Připojte R konektor jednotky k R konektoru zesilovače a L konektor jednotky k L konektoru zesilovače.

Nastavení analogového výstupu viz "Výstup LINE" na straně 22.

**[F] USB port**

Použijte pro vstup digitálního audia z PC. Připojte jednotku k USB portu PC. Pro toto připojení použijte komerčně dostupný USB 2.0 kabel (typ A-B).

**POZOR**

Před připojením PC s OS Windows na PC musíte instalovat dedikovaný ovladač (strana 25). Správné připojení není s PC bez nainstalovaného ovladače možné.

**[G] Port pro údržbu**

Slouží pro údržbu. K tomuto portu nic nepřipojujte, pokud k tomu nejste vyzváni vaším servisním oddělením.

**[H] Konektor síťové šňůry (~IN)**

Slouží k připojení dodávané síťové šňůry. Po dokončení všech dalších přípojek zapojte vidlici síťové šňůry do stěnové zásuvky.



**Použijte VÝHRADNĚ síťovou šňůru dodanou s touto jednotkou! Použití jiné síťové šňůry může vést k požáru nebo poranění elektrickým proudem!**



**Použijte VÝHRADNĚ síťovou šňůru dodanou s touto jednotkou! Použití jiné síťové šňůry může vést k požáru nebo poranění elektrickým proudem!**



**Před zapnutím jednotky dokončete veškeré přípojky.**

**Pečlivě si přečtěte manuály k připojovaným zařízením a při připojování postupujte podle jejich pokynů.**

**Nespojujte silové kabely do jednoho kabelového svazku. V opačném případě by mohl vzniknout šum.**

**Kompletně připojte všechny zástrčky.**

# PŘÍPOJKY (PŘEDNÍ PANEL)

## USB flash disky

Připojte USB flash disk k USB portu na předním panelu této jednotky. Pro přehrávání hudebních souborů uložených na USB flash disku nastavte vstupní zdroj na NET a pro přehrávání použijte aplikaci. Detaily viz Manuál uživatele TEAC HR Streamer.

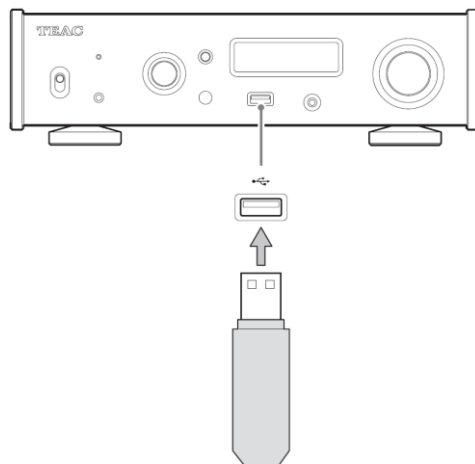

## Digitální audio vstup (OPT/COAX IN)

Tento vstupní konektor lze použít jak pro optické (OPT), tak pro koaxiální (COAX) připojení.

### Optické (OPT) připojení

Použijte komerčně dostupný optický kabel s mini kolíčkem. Pro povolení tohoto vstupu otočte voličem SOURCE pro volbu OPTICAL2.



### Koaxiální (COAX) připojení

Použijte dodávaný RCA konverzní kabel a komerčně dostupný RCA koaxiální digitální kabel. Pro povolení tohoto vstupu otočte voličem SOURCE pro volbu COAXIAL2.

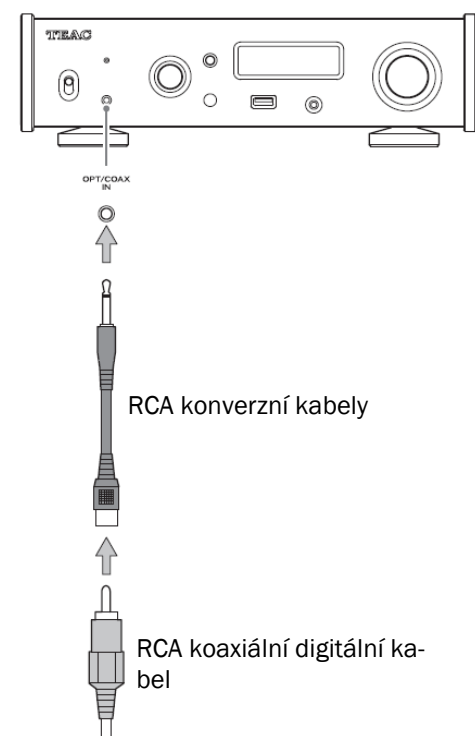

## PŘIPOJENÍ SLUCHÁTEK

---

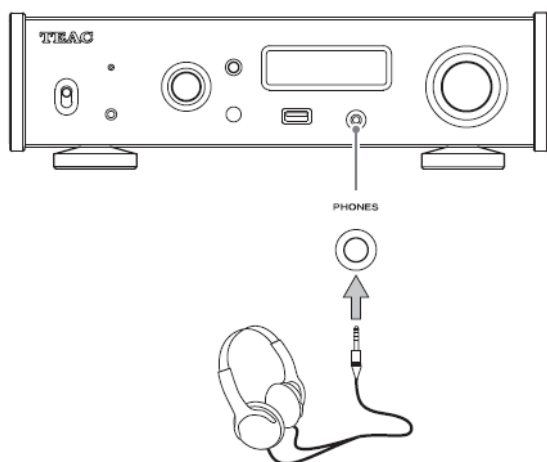

Připojování a odpojování sluchátek nikdy neprovádějte s nasazenými sluchátky. V tomto případě by mohlo dojít k náhlému zvukovému rázu a následnému poškození sluchu. Před nasazením sluchátek vždy nastavte hlasitost na minimum (displej musí ukazovat "0", když je nastaven na "STEP (0-100)", nebo " $-\infty$  dB", když je nastaven na "dB") (strana 17).

## POUŽÍVÁNÍ DÁLKOVÉHO OVLADAČE (DO)

---

### Preventivní opatření pro používání

---



Nesprávné používání baterií může způsobit jejich prasknutí nebo vytečení a následně může způsobit požár, poranění nebo znečištění okolních předmětů. Pečlivě si přečtěte preventivní opatření na straně 3 a respektujte je.

Při používání dálkového ovladače jej nasměřujte na přijímač signálů dálkového ovladače na hlavní jednotce – operační vzdálenost je přibližně 5 m (16 stop) nebo menší. Mezi hlavní jednotkou a dálkovým ovladačem nesmí být žádné překážky.

Dálkový ovladač nemusí správně fungovat v případě, že přijímač signálů dálkového ovladače na hlavní jednotce je vystaven působení přímého slunečního světla nebo jasného umělého světla. V takovém případě zkuste přemístit hlavní jednotku na lepší místo.

Uvědomte si prosím, že používání tohoto dálkového ovladače může způsobit nechtěné ovládání jiných zařízení ovládaných jejich dálkovými ovladači s infračervenými paprsky.

### Instalace baterií

---

Sejměte kryt bateriového prostoru na zadní straně dálkového ovladače a vložte dvě AAA baterie – přitom dbejte na správnou polaritu (+) a (-). Vraťte zpět kryt do bateriového prostoru.

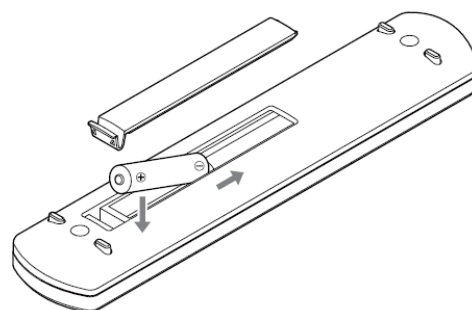

### Kdy vyměnit baterie

---

Pokud se vzdálenost vyžadovaná mezi dálkovým ovladačem a hlavní jednotkou zmenší nebo pokud jednotka přestane reagovat na tlačítka dálkového ovladače, vyměňte obě baterie za nové.

Při likvidaci použitých baterií postupujte podle instrukcí uvedených na bateriích nebo podle požadavků stanovených vašimi lokálními úřady.

# NÁZVY A FUNKCE JEDNOTLIVÝCH ČÁSTÍ (HLAVNÍ JEDNOTKA)

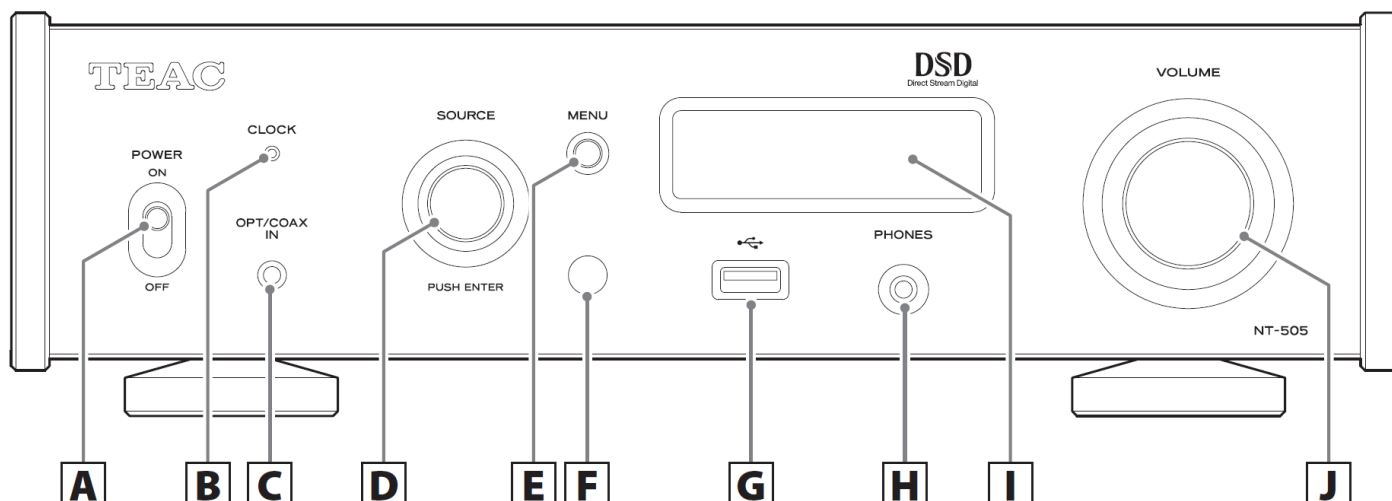

## [A] Přepínač POWER (napájení)

Slouží pro zapnutí a vypnutí jednotky.

Pokud je displej nesvítí, i když je přepínač POWER nastaven na ON, příčinou je obvykle jedno z následujících:

- Napájení je zapnuto, ale DIMMER (jas displeje) je nastaven na OFF (strana 23).
- Funkce APS (automatický šetřič energie) přepnula jednotku do pohotovostního režimu (standby).
- Síťová šňůra je odpojena.

Pro zapnutí jednotky stiskněte tlačítko STANDBY/ON na dálkovém ovladači nebo nastavte přepínač POWER na OFF a poté zpět na ON.

## [B] Indikátor CLOCK

Ukazuje stav synchronizace času.

Svítí: Jednotka je synchronizována s časem ze vstupního konektoru CLOCK SYNC (10Mhz IN).

Bliká: Nevstupuje žádný časový signál nebo jednotka není synchronizována.

Nesvítí: Nedochází k synchronizaci času.

Synchronizace času je možná pouze tehdy, když je vstupní zdroj USB nebo NET (včetně USB flash disků).

Nastavení synchronizace času viz strana 22.

## [C] Digitální audio vstupní (OPT/COAX IN) konektor

Použijte pro vstup digitální audia (strana 10).

Optické připojení: Použijte optický kabel s mini kolíčkem.

Koaxiální připojení: Použijte dodaný RCA převodní kabel.

## [D] Volič SOURCE

Použijte pro volbu vstupu/zdroje.

Použijte pro změnu hodnot nastavení, když je zobrazena položka menu.

Stiskněte pro použití jako tlačítko ENTER.

V rámci menu otočte pro změnu zobrazené položky nebo hodnoty nastavení.

## [E] Tlačítko MENU

Stiskněte pro vstup do režimu nastavení (strana 21).

Stiskněte v rámci režimu nastavení pro návrat na předchozí obrazovku.

## [F] Přijímač signálů dálkového ovládání

Slouží k příjmu signálů z dálkového ovladače. Při používání dálkového ovladače jej namířte na přijímač signálů dálkového ovládání.

**[G] USB port (🔌)**

Připojte k němu USB flash disk.

Pro přehrávání hudebních souborů uložených na USB flash disku nastavte vstupní zdroj na NET a pro přehrávání použijte aplikaci.

Nepřipojujte PC k USB portu na předním panelu této jednotky. Pro vstup audia z PC jej připojte k USB portu na zadním panelu jednotky.

Detaily viz Manuál uživatele TEAC HR Streamer.

**[H] Konektor PHONES**

Připojte sluchátka pomocí 3,5 mm (1/8") stereo mini kolíčku (strana 11).

Tento obvod zesilovače sluchátek používá pro uzemnění čtyřpólový konektor s nezávislou levou a pravou stranou. Je možné použít běžné kolíčky se 3 nebo 4 póly.

Když jsou k této jednotce připojena sluchátka, výstup sluchátek se zapne a audio přestane vycházet z analogového audio výstupních (LINE OUT) konektorů na zadním panelu jednotky.

**Ilustrace zapojení**

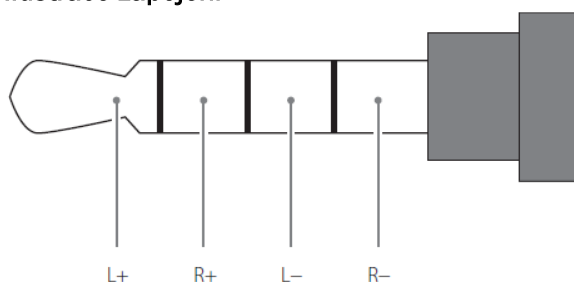

**[I] Displej**

Displej zobrazuje informace o přehrávaném audio a obrazovky menu.

**[J] Točítka VOLUME**

Použijte pro úpravu hlasitosti. Otočením vpravo hlasitost zvýšíte a otočením vlevo snížíte.

Pro povolení nastavení hlasitosti analogového audio výstupu této jednotky nastavte LINE OUT LEVEL na VARIABLE (viz "Úroveň výstupu LINE" na straně 23). Tím umožníte nastavení analogové výstupní úrovně prostřednictvím točítka VOLUME této jednotky. Nastavení hlasitosti jsou zachována zvlášť pro analogový audio výstup a výstup pro sluchátka.

Můžete použít funkci konvertování (nahoru) pro všechny vstupní zdroje (strana 22). Vztah mezi vstupními vzorkovacími frekvencemi a vzorkovacími frekvencemi po konvertování (nahoru) jsou následující.

Vstupní zdroj		Nastavení konvertování (nahoru)					
Digitální audio vstup	USB	OFF	2× Fs	4× Fs	8× Fs	DSD 256	DSD 512
Vstupní vzorkovací frekvence		Vzorkovací frekvence po konvertování (nahoru)					
[kHz]		[kHz]				[MHz]	
32	–	32	64	128	256	8.1	16.3
44.1	44.1	44.1	88.2	176.4	352.8	11.2	22.5
88.2	88.2	88.2	88.2	176.4	352.8	11.2	22.5
176.4	176.4	176.4	176.4	176.4	352.8	11.2	22.5
–	352.8	352.8	352.8	352.8	352.8	11.2	22.5
–	705.6	705.6	705.6	705.6	705.6	11.2	22.5
48	48	48	96	192	384	12.2	24.5
96	96	96	96	192	384	12.2	24.5
192	192	192	192	192	384	12.2	24.5
–	384	384	384	384	384	12.2	24.5
–	768	768	768	768	768	12.2	24.5

Tyto (označené šedivě) hodnoty nejsou konvertovány.

Maximální konvertování (nahoru) je 8× Fs.

Konvertování (nahoru) není možná, pokud je vstup DSD.

Během přehrávání MQA bude nezávisle na nastavení použito konvertování (nahoru) 4× Fs.

# NÁZVY A FUNKCE JEDNOTLIVÝCH ČÁSTÍ (DÁLKOVÝ OVLADAČ)

- [a] **Tlačítko STANDBY/ON**  
Stiskněte pro zapnutí nebo přechod jednotky do pohotovostního režimu (standby).
- [b] **Tlačítka volby vstupu/zdroje**  
Použijte pro volbu přehrávaného vstupu/zdroje.  
Tlačítko LINE nemá žádnou funkci.
- [c] **Tlačítko INFO**  
Stiskněte pro zobrazení informací, včetně konvertování (nahoru) (strana 16).
- [d] **Tlačítko UPCONVERT**  
Stiskněte pro změnu konvertování (nahoru).
- [E] **Tlačítko FILTER**  
Stiskněte pro změnu nastavení filtru.  
Tím změníte filtr pro vstup PCM.
- [f] **Tlačítko MUTE**  
Stiskněte pro minimalizování hlasitosti.
- [g] **Tlačítko DIMMER**  
Stiskněte pro nastavení jasu displeje hlavní jednotky.
- [h] **Tlačítko HEADPHONE**  
Stiskněte pro zapnutí a vypnutí výstupu sluchátek.  
Když je výstup sluchátek vypnutý, zvuk vychází z analogových audio výstupních (LINE OUT) konektorů.
- [i] **Tlačítko DISPLAY**
- [j] **Tlačítko MENU**  
Stiskněte pro vstup do režimu nastavení (strana 21).  
Stiskněte v rámci režimu nastavení pro návrat na předchozí obrazovku.
- [k] **Tlačítka nahoru/dolů (^ / v)**  
Použijte pro výběr zvolených položek.
- [l] **Tlačítko ENTER**  
Stiskněte pro potvrzení zvolené položky.
- [m] **Tlačítka VOLUME (+/-)**  
Použijte pro úpravu hlasitosti.

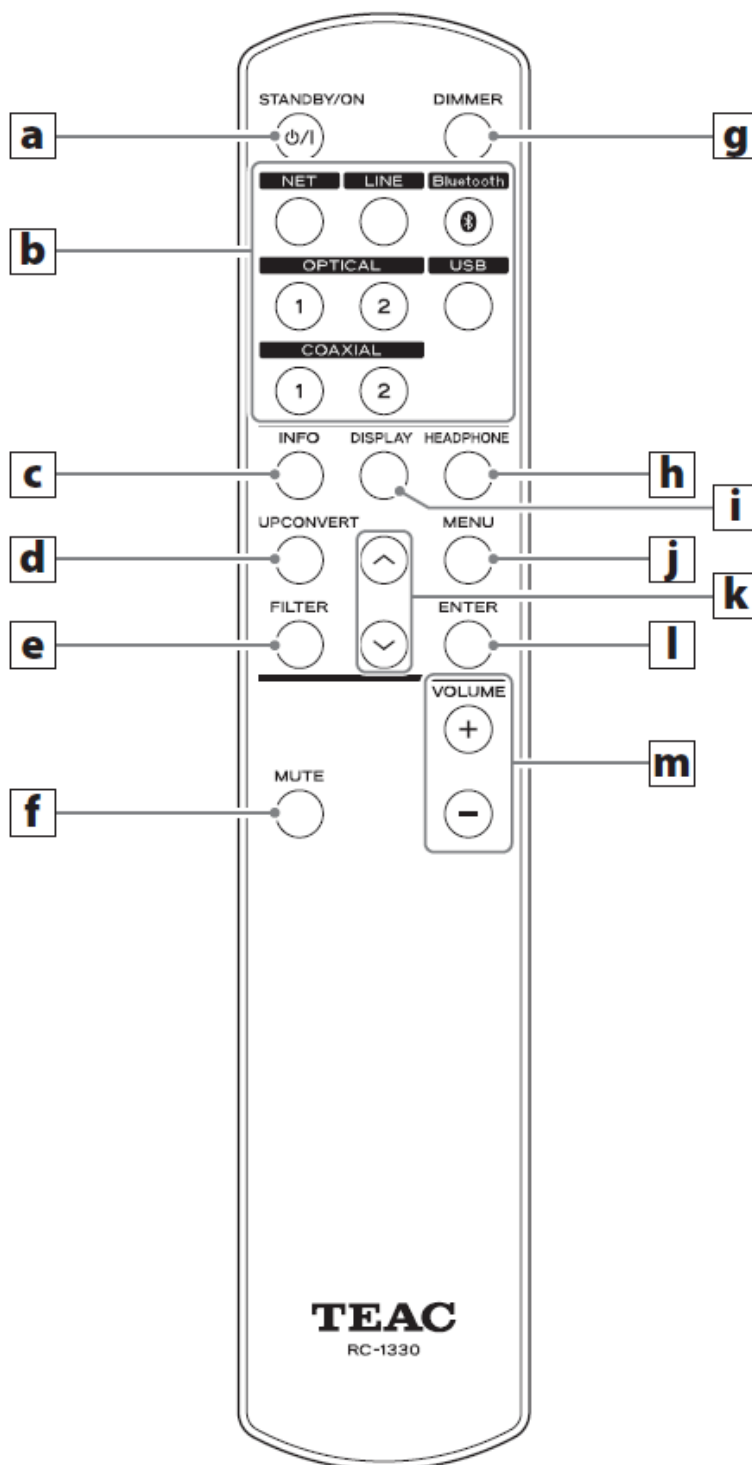

Pokud hlavní jednotka i dálkové ovládání mají tlačítka se stejnými funkcemi, tento manuál vysvětluje, jak používat jedno z tlačítek. Ostatní odpovídající tlačítka lze použít stejným způsobem.

# DISPLEJ

---

## Když je zapnutý...

---

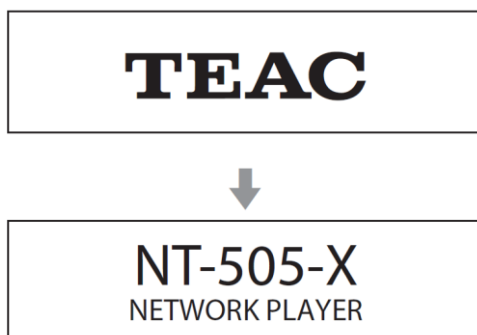

Poté, co se objeví hlášení výše, vstupní zdroj bude zobrazen na obrazovce.

## Informace o přehrávaném zdroji

---

Zobrazení informací o přehrávaném zdroji se objeví po zapnutí jednotky a také po uplynutí přibližně 7 sekund nečinnosti, když je otevřena obrazovka nastavení.

Formát vstupního signálu nebo hlasitost je zobrazena napravo od přehrávaného zdroje. Stiskněte tlačítko DISPLAY na dálkovém ovladači pro změnu toho, co se bude zobrazovat.

### Příklad zobrazení

Zobrazeny informace o přehrávaném zdroji

#### Zastaveno

Přehrávaný zdroj



Zobrazuje se, když probíhá kontrola připojení

#### Přehrávání

Formát vstupního signálu

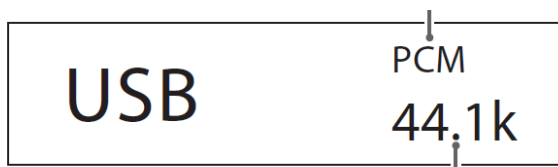

Vzorkovací frekvence

Stiskněte tlačítko DISPLAY na dálkovém ovladači.

#### Zobrazení hlasitosti



Hlasitost

## Název přehrávaného zdroje

---

Zobrazuje název zvoleného zdroje.

Názvy na displeji odpovídají zvoleným konektorům podle následujícího.

Při přepínání se zobrazí názvy v závorkách.

### USB (USB)

USB port na zadním panelu jednotky

### COAX1 (COAXIAL 1)

RCA COAXIAL digitální audio vstupní konektor na zadním panelu jednotky

### COAX2 (COAXIAL 2)

Koaxiální připojení s digitálním audio vstupem (OPT/COAX IN) na předním panelu jednotky

### OPT1 (OPTICAL 1)

OPTICAL digitální audio vstupní konektor na zadním panelu jednotky

### OPT2 (OPTICAL 2)

Optické připojení s digitálním audio vstupem (OPT/COAX IN) na předním panelu jednotky

### NET (NETWORK)

Port ETHERNET

### Bluetooth (Bluetooth)

Zařízení Bluetooth

## Stav vstupního signálu

---

Zobrazuje stav signálu vstupního zdroje.

### CHECK

Probíhá kontrola připojení.

PCM 32kHz

PCM 44,1kHz

PCM 48kHz

PCM 88,2kHz

PCM 96kHz

PCM 128kHz

PCM 176,4kHz

PCM 192kHz

PCM 256kHz

PCM 352,8kHz

PCM 384kHz

PCM 705,6kHz

PCM 768kHz

DSD 2,8MHz

DSD 5,6MHz

DSD 11,2MHz

DSD 22,5MHz

Zobrazují typ vstupního signálu a vzorkovací frekvenci.

## Zobrazení informací o formátu přehrávání

Stiskněte tlačítko INFO na dálkovém ovladači během přehrávání pro zobrazení informací o formátu přehrávání.

### Příklad, když je přehrávaný zdroj USB, COAX1, COAX2, OPT1 nebo OPT2

Zobrazení vstupního signálu a signálu přehrávání budou stejné, když je nastavení konvertování (nahoru) "OFF".

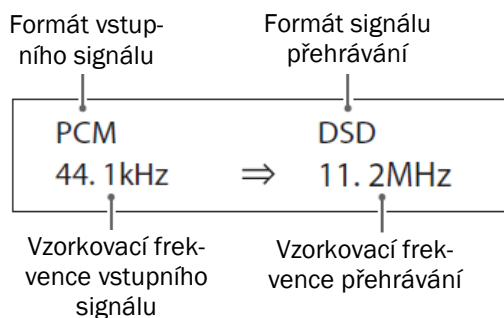

### Příklad, když je přehrávaný zdroj NET nebo Bluetooth

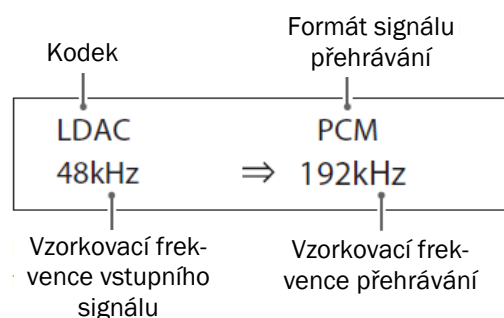

## Zobrazení hlasitosti

Je možné zobrazit dva typy hlasitosti: STEP a dB. Nastavení se provádí v nastavení VOLUME TYPE (strana 23). Když otočíte točítkem VOLUME této jednotky, zobrazení nastavení hlasitosti se zvětší.

### VOLUME TYPE nastaveno na "STEP (0-100)"

Příklad zobrazení

VOL. 36

Maximální úroveň hlasitosti je 100 a minimální úroveň je 0. Před připojením sluchátek nastavte točítka VOLUME na minimální hodnotu (0). V opačném případě může dojít k náhlým hlasitým zvukům, které vám mohou poškodit sluch nebo může dojít k jiným problémům.

### VOLUME TYPE nastaveno na "dB"

Příklad zobrazení

VOL. -62.dB

Maximální úroveň hlasitosti je 0 a minimální úroveň je  $-\infty$  (negativní nekonečno). Před připojením sluchátek nastavte točítka VOLUME na minimální hodnotu ( $-\infty$ ). V opačném případě může dojít k náhlým hlasitým zvukům, které vám mohou poškodit sluch nebo může dojít k jiným problémům.

Nastavená výstupní úroveň je zobrazena, když je LINE OUT LEVEL nastaveno na "FIXED 0dB" nebo "FIXED +6dB".

Příklad, když je VOLUME TYPE nastaveno na "dB"

USB	+ 0.0 <sub>dB</sub>
-----	---------------------

Pokud je VOLUME TYPE nastaveno na "STEP (0-100)", při nastavení na "FIXED 0dB" bude zobrazeno "VOL. 86" a při nastavení na "FIXED +6dB" bude nastaveno "VOL. 90".

Když nejsou připojena sluchátka a LINE OUT LEVEL je nastaveno na "OFF", bude zobrazeno "VOL. 0" nebo " $-\infty$  dB".

Příklad, když je VOLUME TYPE nastaveno na "dB"

USB	$-\infty$ dB
-----	--------------

**Když nejsou připojena sluchátka a LINE OUT LEVEL je nastaveno na FIXED nebo OFF**

Otočení točítka VOLUME povede k zobrazení následujícího.

LINE OUT LEVEL nastaveno na FIXED

VOL.	FIXED
------	-------

LINE OUT LEVEL nastaveno na OFF

VOL.	OFF
------	-----

# ZÁKLADNÍ OPERACE

---

1. Pro zapnutí jednotky přepněte přepínač POWER do polohy ON.

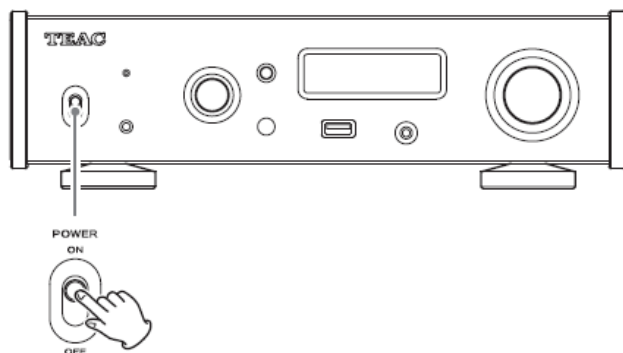

Pokud je k této jednotce připojen stereo zesilovač, nastavte hlasitost na zesilovači.

2. Pro volbu vstupního zdroje otočte voličem SOURCE.

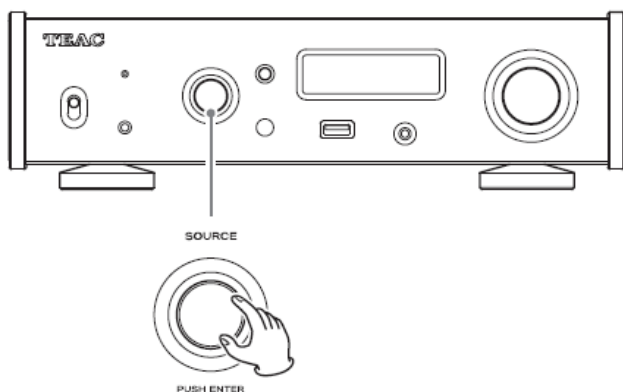

Na displeji se zobrazí zvolený zdroj.

Můžete použít i tlačítka pro volbu vstupu na dálkovém ovladači.

Pokud vstupní signál není digitální audio signál nebo pokud se jedná o formát audio signálu, který tato jednotka nepodporuje, jako např. Dolby Digital nebo DTS, nebude vystupovat žádné audio. Nastavte digitální výstup připojeného zařízení na PCM audio výstup.

Pokud chcete přehrávat audio soubory, když je tato jednotka nastavena na USB, před připojením musíte na PC nainstalovat dedikovaný ovladač.

DSD data lze přehrávat pouze tehdy, když je vstupní zdroj USB nebo NET (včetně USB flash disků) nebo při použití digitálního vstupu ve formátu DoP.

Pro použití NET nebo USB portu na předním panelu nainstalujte na tablet nebo smartphone TEAC HR Streamer (bezplatně) a připojte ke stejné síti jako jednotku.

3. Spusťte přehrávací zařízení.  
Viz Manuál uživatele k tomuto zařízení.

4. Nastavte hlasitost.

## Při použití výstupů LINE

Když je LINE OUT LEVEL nastaven na VARIABLE, otáčejte točítkem VOLUME této jednotky pro nastavení hlasitosti. Když je LINE OUT LEVEL nastaven na jakémkoliv jiné nastavení, hlasitost nelze prostřednictvím této jednotky nastavit. Pro nastavení hlasitosti použijte stereo zesilovač nebo jiné zařízení připojené k této jednotce.

## Když jsou k této jednotce připojena sluchátka

Nastavte hlasitost otáčením točítka VOLUME na jednotce.

Když je aktivováno točítko VOLUME této jednotky, zobrazí se nastavení hlasitosti.

# BEZDRÁTOVÁ TECHNOLOGIE BLUETOOTH®

---

## Poznámky týkající se Bluetooth®

---

Při používání této jednotky s mobilním telefonem nebo jinými zařízeními Bluetooth by neměly být od sebe vzdáleny více než 10 m (33 ft). V závislosti na okolnostech použití však může být efektivní přenosová vzdálenost kratší. Bezdrátová komunikace s každým zařízením, které podporuje bezdrátovou technologii Bluetooth, není zaručena. Pokud chcete zjistit kompatibilitu mezi tímto přístrojem a jiným zařízením, které podporuje bezdrátovou technologii Bluetooth, nahlédněte do Manuálu uživatele zařízení nebo se obraťte na obchod, kde jste jej zakoupili.

## Profily

---

Tato jednotka podporuje následující profily Bluetooth.

A2DP (Advanced Audio Distribution Profile)

AVRCP (Audio/Video Remote Control Profile)

Pro přenos audia pomocí bezdrátového přenosu Bluetooth musí zařízení Bluetooth podporovat A2DP. Aby bylo možné ovládat přehrávání na zařízení Bluetooth, musí podporovat AVRCP. I když zařízení Bluetooth podporuje stejné profily, jeho funkce se mohou lišit podle jeho specifikací.

## Kodeky

---

Tato jednotka podporuje následující kodeky. Během přenosu audia automaticky zvolí jeden z následujících.

SBC

AAC

Qualcomm® aptX™ audio

Qualcomm® aptX™ HD audio

LDAC

Jednotka zvolí vhodný kodek, který bude použit podle kompatibility kodeku druhého zařízení Bluetooth a podmínek komunikace.

LDAC je technologie kódování audia vyvinutá společností Sony, která umožňuje přenos zvukového obsahu High-Resolution (Hi-Res) Audio, a to i přes připojení Bluetooth. Na rozdíl od jiných technologií kódování kompatibilních s Bluetooth, jako je SBC, pracuje bez jakéhokoli snížení konverze obsahu Hi-Res Audio\* a umožňuje přenos přibližně třikrát více dat \*\* oproti jiným technologiím prostřednictvím bezdrátové sítě Bluetooth s nebyvalou kvalitou zvukem díky efektivnímu kódování a optimalizované paketizaci.

\* kromě obsahu ve formátu DSD

\*\* ve srovnání s SBC (Subband Coding), při volbě bitrate 990 kbps (96/48 kHz) nebo 909 kbps (88,2/44,1 kHz)

## POZNÁMKA

Kodek, který chcete použít, nelze zvolit např. stisknutím tlačítka. Vzhledem k charakteristice bezdrátové technologie Bluetooth bude ve srovnání s přehráváním na zařízení Bluetooth přehrávání prostřednictvím této jednotky lehce zpožděno.

## Ochrana obsahu

---

Tato jednotka podporuje SCMS-T jako formu ochrany obsahu při přenosu audia, takže dokáže přehrávat chráněné audio.

## Bezpečnost přenosu

---

Tato jednotka podporuje funkce zabezpečení během bezdrátového přenosu Bluetooth v souladu se standardními normami Bluetooth, ale nezaručuje soukromí těchto přenosů. Společnost TEAC CORPORATION nenesе žádnou odpovědnost, pokud dojde k úniku informací během bezdrátového přenosu Bluetooth.

## Párování s dalšími zařízeními Bluetooth

---

Spárování tohoto zařízení s jiným zařízením Bluetooth je nutné při prvním použití a při prvním připojení k jinému zařízení Bluetooth.

1. Pro volbu Bluetooth otočte voličem SOURCE.



2. Na dalším zařízení Bluetooth povolte přenos Bluetooth.
3. Stiskněte a podržte točítko SOURCE pro vstup do režimu párování.



Během párování bliká hlášení "PAIRING..."

4. Na zařízení Bluetooth zvolte "NT-505-X" (tato jednotka).

Poté, co jednotka přejde do režimu párování, ji spárujte s dalším zařízením Bluetooth. Podrobnosti viz rovněž Manuál uživatele zařízení Bluetooth.

Po připojení se na displeji zobrazí název připojeného zařízení a následně vstupní zdroj.

Příklad zobrazení



## Přehrávání ze zařízení Bluetooth

---

Spárujte tuto jednotku při prvním použití a při prvním připojení k jinému zařízení Bluetooth (strana 19). Během párování nebo připojování zařízení Bluetooth by se měly od sebe nacházet ve vzdálenosti pár metrů. Pokud jsou od sebe příliš daleko, párování a připojení nemusí být možné.

1. Na dalším zařízení Bluetooth povolte přenos Bluetooth.
2. Pro volbu Bluetooth otočte voličem SOURCE.

Tím nastavíte zdroj na Bluetooth.  
Můžete použít i tlačítko Bluetooth na dálkovém ovladači.

Příklad zobrazení

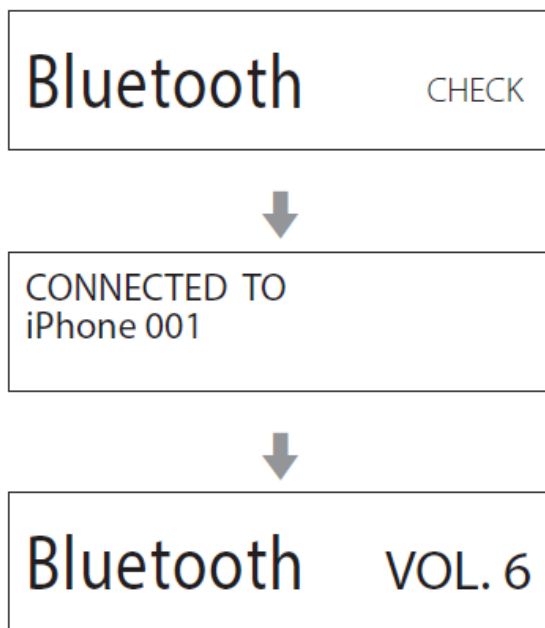

Tato jednotka vyhledá spárovaná zařízení a pokud je nalezne, automaticky se k jednomu z nich připojí.

### **POZOR**

V závislosti na zdrojovém zařízení bude na něm možná nutné provést připojení. Pokud se vám nedaří úspěšně se připojit, viz Manuál obsluhy zdrojového zařízení.

## Změna připojeného zařízení

---

1. **Pro zobrazení DEVICE SELECT stiskněte volič SOURCE.**  
Na spodním řádku displeje se zobrazí název posledního připojeného zařízení.

### Příklad zobrazení

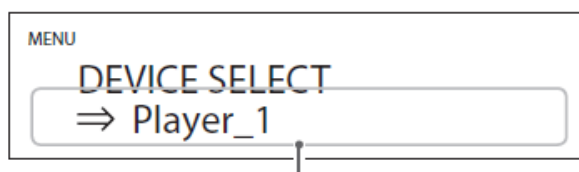

Název posledního připojeného zařízení

2. **Otočte voličem SOURCE pro zobrazení již spárovaných zařízení Bluetooth.**

Jednotka si dokáže zapamatovat maximálně osm spárovaných zařízení.

Pokud není k dispozici žádní spárované zařízení, na displeji se objeví následující.



Stiskněte a podržte tlačítko ENTER pro vstup do režimu párování (strana 19).

Zobrazuje se prvních 16 znaků názvu zařízení.

Pokud název zařízení obsahuje čísla a jiné znaky než anglická písmena, nebudou zobrazeny správně.

3. **Stiskněte volič SOURCE pro připojení.**

Po připojení se na displeji zobrazí vstupní zdroj.

### **POZOR**

Bez ohledu na stav připojení této jednotky a jiného zařízení Bluetooth, pokud není zobrazen vstupní zdroj, restartujte tuto jednotku i druhé zařízení a poté je znovu připojte.

### **POZNÁMKA**

V závislosti na zdrojovém zařízení bude na něm možná nutné provést připojení.  
Pokud se vám nedaří úspěšně se připojit, viz Manuál obsluhy zdrojového zařízení.

4. **Zahajte přehrávání na Bluetooth zařízení.**

Ověřte, že je na zařízení Bluetooth zvýšena hlasitost. Pokud na přehrávacím zařízení nezvýšíte hlasitost, nemusí z tohoto zařízení vystupovat žádný zvuk.

### **POZNÁMKA**

Pro vymazání spárovaného zařízení stiskněte a podržte tlačítko MENU.

# NASTAVENÍ

1. Stisknutím tlačítka MENU se otevře obrazovka menu.

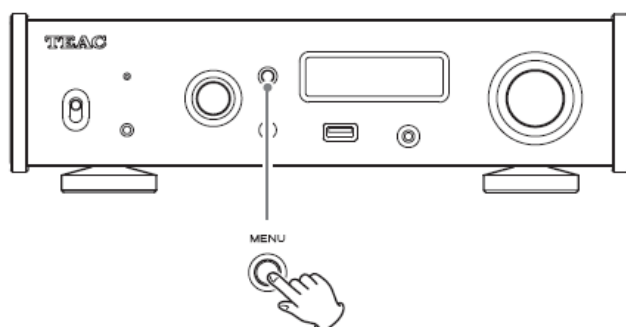

2. Otočte voličem SOURCE pro zobrazení položky, kterou chcete nastavit.

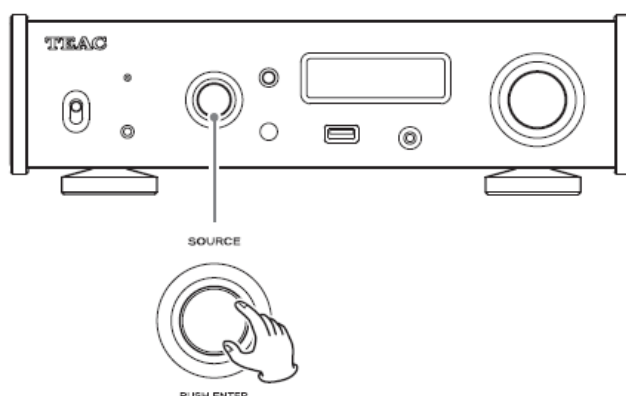

Můžete použít i tlačítka nahoru a dolů (^ / v) na dálkovém ovladači.

Položky menu se zobrazují v následujícím pořadí.

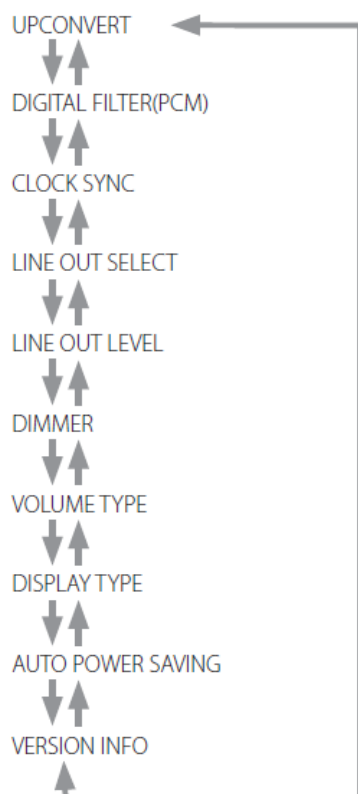

### 3. Stiskněte volič SOURCE.

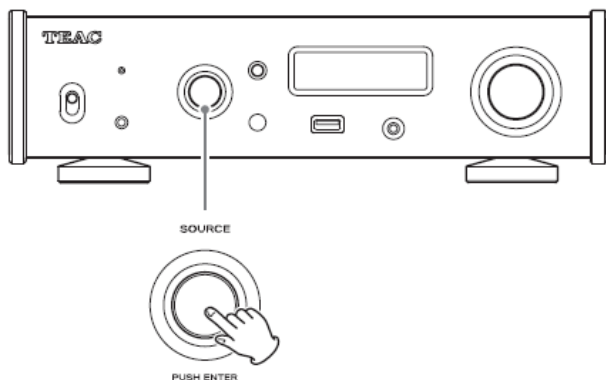

Můžete stisknout i tlačítko ENTER na dálkovém ovladači.  
Aktuálně nastavená hodnota je zobrazena na displeji.

### 4. Pro změnu hodnoty nastavení otočte voličem SOURCE.

Můžete použít i tlačítka nahoru a dolů ( $\wedge$  /  $\vee$ ) na dálkovém ovladači.  
Stiskněte tlačítko MENU pro návrat na volbu položky nastavení.

### 5. Stiskněte volič SOURCE.

Můžete stisknout i tlačítko ENTER na dálkovém ovladači.

### 6. Po změně nastavení stiskněte tlačítko MENU pro opětovné zobrazení stavu vstupního zdroje.

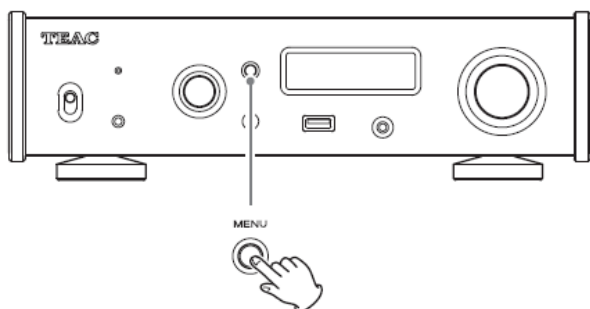

Pokud po dobu 7 sekund neprovedete žádnou akci, displej se vrátí k zobrazení stavu vstupního zdroje.

## Konvertování (nahoru)

Použijte pro aktivaci obvodu konvertování (nahoru) během příjmu PCM signálů. Vztah mezi vstupními vzorkovacími frekvencemi a vzorkovacími frekvencemi po konvertování (nahoru) viz strana 13.

Během přehrávání MQA bude nezávisle na nastavení použito konvertování (nahoru)  $4 \times F_s$ .



#### OFF

Původní vstupní signál je odeslán přímo do D/A převodníku bez konvertování (nahoru).

#### 2x $F_s$

Pokud je vstupní audio signál nižší než  $2 \times$  standardní vzorkovací frekvence, je konvertován (nahoru)  $2 \times$  a odeslán do D/A převodníku.

#### 4x Fs

Pokud je vstupní audio signál nižší než 4× standardní vzorkovací frekvence, je konvertován (nahoru) 4× a odeslán do D/A převodníku.

#### 8x Fs

Pokud je vstupní audio signál nižší než 8× standardní vzorkovací frekvence, je konvertován (nahoru) 8× a odeslán do D/A převodníku.

#### DSD 256

#### DSD 512

Vstupní zdroj je konvertován na DSD digitální formát a poté odeslán do D/A převodníku.

### PCM digitální filtr

---

Nastavuje typ digitálního filtru používaného při konvertování PCM signálů z digitálních a analogové.



### Synchronizace času (clock sync)

---

Synchronizace času je možná pouze tehdy, když je vstupní zdroj USB nebo NET (včetně USB flash disků).

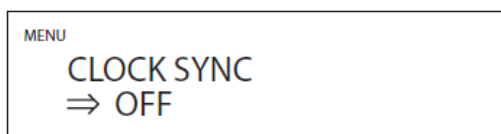

#### OFF

Nedochází k synchronizaci času.

#### ON

Generátor časových pulzů této jednotky bude synchronizován na časový vstup 10Mhz prostřednictvím vstupního konektoru CLOCK SYNC (10Mhz IN).

### Výstup LINE

---

Použijte pro volbu konektorů, kterými bude vystupovat analogové audio.  
Výstup prostřednictvím RCA konektorů a XLR konektorů zároveň není možný.

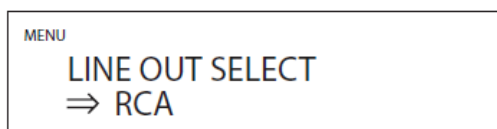

#### RCA

Výstup prostřednictvím RCA konektorů.

#### XLR (HOT 2)

Výstup prostřednictvím XLR konektorů s polaritou 2: HOT.

#### XLR (HOT 3)

Výstup prostřednictvím XLR konektorů s polaritou 3: HOT.

## Výstupní úroveň LINE

---

Použijte pro volbu úrovně audio výstupu z analogových audio výstupních konektorů (LINE OUT).

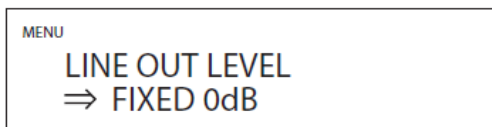

### FIXED 0dB

Vystupuje maximum 2 Vrms. Zvolte, pokud chcete nastavit hlasitost pomocí zesilovače.  
Pokud jsou připojena sluchátka, nebude vystupovat žádný zvuk.

### FIXED +6dB

Vystupuje maximum 4 Vrms. Zvolte, pokud chcete nastavit hlasitost pomocí připojeného zesilovače.  
Pokud jsou připojena sluchátka, nebude vystupovat žádný zvuk.  
Pokud je zvuk zkreslený, nastavte na FIXED 0dB.

### VARIABLE

Tím umožníte nastavení analogové výstupní úrovně prostřednictvím točítka VOLUME. Zvolte, pokud chcete nastavit hlasitost prostřednictvím této jednotky.  
Pokud jsou připojena sluchátka, nebude vystupovat žádný zvuk.

### OFF

Nevystupuje žádný zvuk.

## Jas displeje

---



### DARK

Nízký jas

### SLIGHTLY BRIGHT

Tlumený jas

### BRIGHT

Vysoký jas

### AUTO OFF

Automaticky nepodsvíceno  
Displej zůstane nepodsvícený, i když je jednotka zapnuta.

## Zobrazení hlasitosti

---

Nastavuje způsob zobrazení hlasitosti.

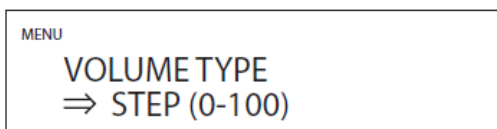

### STEP (0-100)

Zobrazuje hlasitost v krocích od 0 (minimum) do 100 (maximum).

### dB

Zobrazuje hlasitost v decibelech (dB).

## Indikace obrazovky

---

Zvolte informace zobrazované napravo od přehrávaného zdroje.

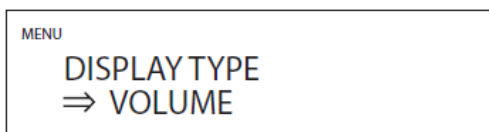

### VOLUME

Bude zobrazena hlasitost.

### SAMPLING FREQ.

Budou zobrazeny informace o přehrávaném zdroji.

## Funkce APS (automatický šetřič energie)

---

Tato jednotka nabízí funkci APS (automatický šetřič energie).

Funkce APS (automatický šetřič energie) při dodání z továrny zapnuta.



### OFF

Funkce APS (automatický šetřič energie) vypnuta.

### ON

Jednotka automaticky přejde do pohotovostního režimu (standby), pokud po dobu 30 minut nevystupuje žádné audio a nedojde k žádné akci.

## Informační displej

---

Zobrazuje verzi firmware této jednotky.



### SYSTEM

Verze firmware mikropočítače.

### USB

Verze firmware USB modulu.

### Bluetooth

Verze firmware Bluetooth modulu.

### NETWORK

Verze firmware síťového modulu.

# PŘEHRÁVÁNÍ HUDBY NA PC

---

## Podporované operační systémy

---

Tuto jednotku lze připojit pomocí USB a použít ji s PC, na kterém běží jeden z následujících operačních systémů. Provoz s jinými operačními systémy není možné zaručit (k dubnu 2021).

### Pokud používáte Mac

- OS X Yosemite (10.10)
- OS X El Capitan (10.11)
- macOS Sierra (10.12)
- macOS High Sierra (10.13)
- macOS Mojave (10.14)
- macOS Catalina (10.15)
- macOS Big Sur (11)

### Pokud používáte Windows

- Windows 7 (32/64-bit)
- Windows 8 (32/64-bit)
- Windows 8.1 (32/64-bit)
- Windows 10 (32/64-bit)

## Instalace ovladače

---

### Pokud používáte Mac

Tato jednotka může být ovládána s použitím standardních ovladačů operačního systému – není tedy nutno instalovat žádné speciální ovladače. Aby bylo možné použít Bulk Pet, na PC musí být nainstalován dedikovaný ovladač.

### Pokud používáte Windows

Pokud chcete tuto jednotku použít pro přehrávání souborů uložených na PC, nainstalujte na PC dedikovaný ovladač.

### **DŮLEŽITÁ POZNÁMKA**

Před připojením PC k této jednotce prostřednictvím USB kabelu nejprve nainstalujte dedikovaný ovladač. Pokud připojíte jednotku k PC před instalací ovladače, nebude fungovat správně. V závislosti na kombinaci hardwaru a softwaru PC nemusí být možná funkce ani u výše uvedených operačních systémů.

### Instalace ovladače na PC

Instalujte dedikovaný ovladač na PC po stažení z následujícího odkazu. Detaily ohledně instalace a nastavovacích postupů OS viz TEAC ASIO USB DRIVER Installation Guide dodaný s ovladačem.

Mezinárodní stránka společnosti TEAC: <https://teac.jp/int/product/nt-505-x/download>

## Poznámka týkající se režimů přenosu

---

Tato jednotka dokáže přenášet data prostřednictvím Isochronous nebo režimu Bulk Pet. Vzorovací frekvence, které lze přenášet, jsou 44,1 kHz, 48 kHz, 88,2 kHz, 96 kHz, 176,4 kHz, 192 kHz, 352,8 kHz, 384 kHz, 705,6 kHz a 768 kHz.

Po správném připojení budete moci zvolit "TEAC USB AUDIO DEVICE" jako audio výstup z operačního systému PC. Audio data odeslaná z PC budou během přenosu dat zpracována prostřednictvím CLOCK této jednotky, což umožní snížení kolísání.

## Stažení aplikace pro přehrávání TEAC HR Audio Player

---

Můžete si stáhnout Mac a Windows verze naší bezplatné aplikace TEAC HR Audio Player, která podporuje přehrávání souborů DSD z mezinárodní stránky společnosti TEAC (<https://teac.jp/int/>).

[https://teac.jp/int/product/hr\\_audio\\_player/download](https://teac.jp/int/product/hr_audio_player/download)

### Poznámka k nastavení TEAC HR Audio Player

Pokud chcete přehrávat nahrávky DSD 22,5 MHz s TEAC HR Audio Player, otevřete okno Configure a nastavte "Decode mode" na "DSD Native".

Pokud chcete přehrávat jiné formáty než 22,5 Mhz DSD, můžete nastavit buď "DSD over PCM" nebo "DSD Native". Detaily viz "Volba režimu dekodování DSD" v Manuálu uživatele TEAC HR Audio Player.

## Přehrávání audio souborů z PC

---

1. Připojte USB port na zadním panelu této jednotky k PC prostřednictvím USB kabelu.

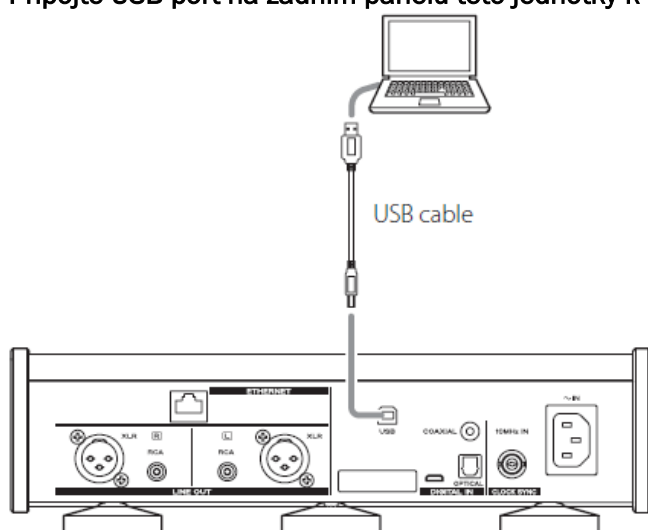

Použijte kabel s konektorem odpovídajícím tomu na jednotce.

2. Zapněte PC.  
Zkontrolujte, že operační systém funguje správně.
3. Pro zapnutí jednotky přepněte přepínač POWER do polohy ON.

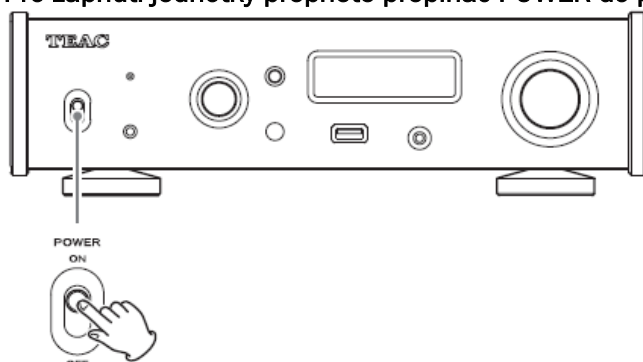

#### 4. Otočte voličem SOURCE pro volbu USB.

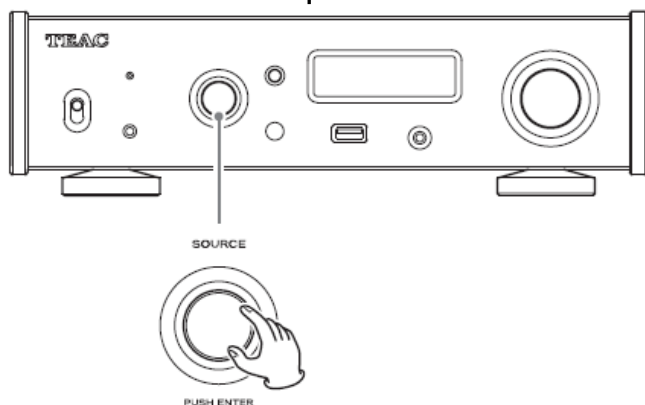

#### 5. Zahajte přehrávání audio souboru na PC.

Maximalizací výstupní hlasitosti z PC a úpravou hlasitosti výstupu ze stereo zesilovače lze dosáhnout lepší kvality zvuku.

Před zahájením přehrávání minimalizujte hlasitost stereo zesilovače. Poté ji postupně zvyšujte.

Pokud používáte sluchátka připojená k této jednotce, před jejich použitím otáčejte točítkem VOLUME proti směru pohybu hodinových ručiček pro snížení hlasitosti. Poté ji postupně zvyšujte.

PC a tato jednotka se nemohou navzájem ovládat.

Při přehrávání audio souboru přes USB nedělejte nic z následujícího. Mohlo by dojít k poruše PC. Před následujícími činnostmi vždy nejprve ukončete přehrávací software.

Odpojení USB kabelu

Vypnutí jednotky nebo přepnutí do pohotovostního režimu (standby)

Změna aktuální volby vstupu

Při přehrávání audio souboru prostřednictvím USB budou také vystupovat provozní zvuky PC. Pokud nechcete, aby tyto zvuky vystupovaly, proveďte příslušná nastavení na PC pro jejich vypnutí.

Pokud připojíte jednotku k PC nebo nastavíte vstup jednotky na USB po spuštění přehrávacího software, audio soubory nemusí být přehrávány správně. Pokud k tomu dojde, restartujte přehrávací software nebo PC.

## MQA (MASTER QUALITY AUTHENTICATED)

MQA je oceňovaná britská technologie, která dodává zvuk původní hlavní nahrávky. Původní soubor MQA je plně ověřený a je dostatečně malý pro streamování nebo stahování.

Pro více informací navštivte [www.mqa.co.uk](http://www.mqa.co.uk).

NT-505-X obsahuje technologii MQA, která vám umožňuje přehrávat audio soubory a streamy MQA a předávat zvuk původního záznamu.

"MQA" nebo "MQA." označuje, že produkt dekóduje a přehrává stream nebo soubor MQA, a označuje původ, aby bylo zajištěno, že zvuk je identický se zvukem zdrojového materiálu. "MQA." označuje, že přehrává soubor MQA Studio, který byl buď schválen ve studiu umělcem/producentem, nebo byl ověřen vlastníkem autorských práv. Tato jednotka dokáže dekódovat streamy a soubory MQA pouze tehdy, když je přehrávaný zdroj NET.

#### Příklad zobrazení během přehrávání MQA

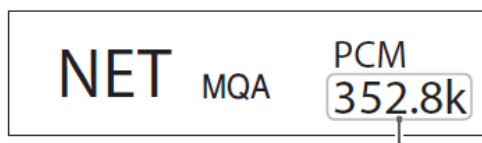

Původní vzorkovací frekvence

# VYHLEDÁNÍ A ODSTRANĚNÍ PROBLÉMŮ

---

Pokud se u jednotky vyskytne problém, věnujte prosím chvíli kontrole následujících informací a teprve poté požádejte o servis. Pokud problém i nadále přetrvává, kontaktujte prodejce, u kterého jste tuto jednotku zakoupili.

## Všeobecné

### Jednotku nelze zapnout.

---

Zkontrolujte správné připojení vidlice síťové šňůry do zásuvky. Pokud je zásuvka zapnutá, ujistěte se, že je přepínač v poloze ON.

Připojte k zásuvce jiné elektrické zařízení, abyste se ujistili, že je napájeno.

Pokud kvůli funkci APS (automatický šetřič energie) jednotka přešla do pohotovostního režimu (standby), stiskněte tlačítko STANDBY/ON na dálkovém ovladači pro opětovné zapnutí jednotky.

### Žádný zvuk.

---

Pokud je k této jednotce připojen stereo zesilovač, nastavte jeho hlasitost.

Pokud používáte sluchátka připojená k této jednotce, pro nastavení hlasitosti použijte točítka VOLUME.

Použijte volič SOURCE pro volbu vstupu, který je připojen ke zdroji, který chcete poslouchat.

Znovu potvrďte spojení s dalším zařízením.

### Vychází brum/šum.

---

Pokud se připojovací kabel nachází v blízkosti síťové šňůry, zářivky nebo podobného zdroje rušení, zvyšte vzdálenost mezi nimi.

### Žádný zvuk z jedné strany sluchátek.

---

Ověřte, že je kolíček sluchátek zcela zasunut.

## Synchronizace času (clock sync)

### Indikátor CLOCK nepřestává blikat.

---

Pokud ji nevyužíváte, nastavte synchronizaci času na OFF.

Synchronizace se vstupujícím časovým signálem nemusí být možná. Zkontrolujte připojení konektorů CLOCK SYNC a nastavení připojeného zařízení.

## Připojení k PC

### PC nerozpozná tuto jednotku.

---

Podrobnosti týkající se podporovaných operačních systémů viz strana 25. Funkce s nepodporovanými operačními systémy není garantovaná.

### Je generován šum.

---

Spuštění dalších aplikací během přehrávání audio souboru může přerušit přehrávání a způsobit šum. Během přehrávání nespouštějte jiné aplikace.

Když je jednotka připojena k PC např. pomocí USB hubu, může být slyšet šum. Pokud k tomu dojde, připojte jednotku přímo k PC.

### Audio soubory není možno přehrát.

---

Připojte jednotku k PC a nastavte vstup této jednotky na USB před spuštěním software pro přehrávání audia. Pokud připojíte jednotku k PC nebo nastavíte vstup jednotky na USB po spuštění software pro přehrávání audia, audio soubory nemusí být přehrávány správně.

## Funkce Bluetooth

### Nelze zobrazit název zařízení.

---

Tato jednotka nepodporuje zobrazení symbolů nebo dvoubajtových znaků, včetně japonštiny a čínštiny. Pro názvy zařízení Bluetooth připojených k této jednotce používejte pouze anglická písmena a čísla.

## Nelze změnit připojené Bluetooth zařízení.

K této jednotce nelze připojit více zařízení Bluetooth zároveň. Pro změnu zařízení připojeného k této jednotce ukončete připojení aktuálně připojeného zařízení Bluetooth před připojením dalšího zařízení Bluetooth.

## Obnovení implicitních nastavení

1. Při stisknutí a držení tlačítka MENU nastavte přepínač POWER na ON.

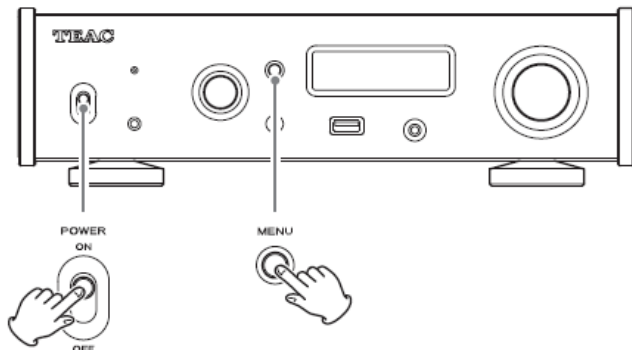

2. Uvolněte tlačítko MENU, když se objeví menu FACTORY RESET.



3. Stiskněte volič SOURCE.

Resetování začne, když se objeví hlášení "PLEASE WAIT!".

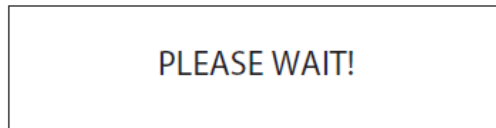

Po dokončení resetování se objeví obrazovka přehrávaného zdroje.

Příklad zobrazení



### POZOR

Nepřepínejte jednotku do pohotovostního režimu (standby), dokud se neobjeví obrazovka přehrávaného zdroje. Tato operace vymaže veškerá nastavení, včetně síťových nastavení, na jejich implicitní hodnoty. Implicitní tovární nastavení jsou hodnoty nastavení zobrazené na obrázcích obrazovek použitých ve vysvětleních v tomto Manuálu.

# SPECIFIKACE

---

## Analogové audio výstupy

---

Konektory	
XLR konektory	1 pár (L/R)
RCA konektory	1 pár (L/R)
Výstupní impedance	XLR: 188 Ω RCA: 150 Ω
Maximální výstupní úroveň (1 kHz/plný rozsah, do 10 kΩ)	
FIXED 0dB	XLR/RCA: 2,0 Vrms
FIXED +6dB	XLR/RCA: 4,0 Vrms
VARIABLE	XLR: 12 Vrms RCA: 6 Vrms
Frekvenční odezva*	5 Hz – 80 kHz (+1 dB/–5 dB)
S/N (poměr signál/šum)*	110 dB (A-vážený, 1 kHz)
Zkreslení*	0,0015 % (1 kHz, LPF: 20 Hz – 20 kHz)
* Podmínky měření	
Vstupní signál: 192kHz 24-bit PCM	
Výstup měření: RCA	
PCM digitální filtr: ON	

## Výstup sluchátek

---

Konektor	3,5 mm 4pólový stereo mini konektor 1x
Maximální efektivní výstup	500 mW + 500 mW (do 32 Ω)
Kompatibilní rozsah impedance	16–600 Ω

## Digitální audio vstupy\*\*

---

COAXIAL digital	RCA konektor 1x 3,5 mm s mini kolíčkem*** 1x (Připojení 3,5 mm s mini kolíčkem je také možné prostřednictvím adaptérového kabelu RCA s mini kolíčkem)
	(0,5 Vp-p, 75 Ω)
OPTICAL digital	Hranatý konektor 1x Kulatý konektor*** 1x (–24,0 až –14,5 dBm vrchol)
USB flash disk	Port USB typu A (přední) 1x (vyhovuje USB 2.0)
USB	Port USB typu B (zadní) 1x (vyhovuje USB 2.0)
LAN	1000BASE-T
PCM data vzorkovací frekvence	
COAXIAL digital	32 kHz, 44,1 kHz, 48 kHz, 88,2 kHz, 96 kHz, 176,4 kHz, 192 kHz
OPTICAL digital	32 kHz, 44,1 kHz, 48 kHz, 88,2 kHz, 96 kHz, 176,4 kHz, 192 kHz
USB	44,1 kHz, 48 kHz, 88,2 kHz, 96 kHz, 176,4 kHz, 192 kHz, 352,8 kHz, 384 kHz, 705,6 kHz, 768 kHz
USB flash disk/síť	32 kHz, 44,1 kHz, 48 kHz, 88,2 kHz, 96 kHz, 176,4 kHz, 192 kHz, 352,8 kHz, 384 kHz
Kvantizační přenosová hloubka	
COAXIAL digital/OPTICAL digital	16/24-bit
USB/USB flash disk/síť	16/24/32-bit
DSD data vzorkovací frekvence	
COAXIAL digital/OPTICAL digital	2,8 MHz (podporováno přenosem 176,4 kHz/24-bit DoP)
USB	2,8 MHz, 5,6 MHz, 11,2 MHz, 22,5 MHz
USB flash disk/síť	2,8/ 5,6 MHz

\*\* Detaily ohledně USB flash disků a sítí viz Manuál uživatele TEAC HR Streamer.

\*\*\* Tento vstupní konektor lze použít jak pro optické, tak pro koaxiální připojení.

## Funkce Bluetooth

Bluetooth verze	4.2
Výstup	Class 2 (přenosová vzdálenost bez překážek**** 10 m)
Podporované profily	A2DP, AVRCP
Podporované A2DP kodeky	SBC, AAC, Qualcomm® aptX™ audio, Qualcomm® aptX™ HD audio, LDAC
Podporovaná A2DP ochrana obsahu	SCMS-T
Maximální počet uložených spárování	8
**** Přenosová vzdálenost je přibližná. Přenosová vzdálenost se může lišit v závislosti na okolním prostředí a elektromagnetických vlnách.	

## Vstup CLOCK SYNC

Konektor	BNC
Vstupní vzorkovací frekvence	10 MHz
Vstupní impedance	50 Ω
Vstupní úroveň	Obdélníková vlna: ekvivalentní úrovní TTL Sinusoida: 0,5 až 1,0 Vrms

## Všeobecně

Napájecí zdroj	
Model pro Evropu	AC 220-240 V, 50/60 Hz
Model pro USA/Kanadu	AC 120 V, 60 Hz
Příkon	20 W
Spotřeba v pohotovostním režimu (standby)	0,4 (v pohotovostním režimu (standby))
Externí rozměry (Š x V x H včetně výčnělků)	290 mm x 84,5 mm x 248,7 mm (11 1/2" x 3 3/8" x 9 7/8")
Hmotnost	4,1 kg (9 1/8 lb)
Provozní teplota	+5 °C až +35 °C
Rozsah provozní vlhkosti	5 % až 85 % (nekondenzující)
Rozsah teploty skladování	-20 °C až +55 °C

## Příslušenství dodávané s přístrojem

Síťová šňůra	1x
Konverzní kabel RCA (RCA na s mini kolíčkem)	1x
Dálkový ovladač (RC-1330)	1x
Baterie pro dálkový ovladač (AAA)	x2
Podložky	3x
Manuál uživatele (tento dokument, včetně záruky)	1x

Informace o záruce naleznou uživatelé žijící USA a Kanadě na stranách 86–87 a na zadní straně (záruční list). Uživatelé žijící v Evropě a dalších oblastech je naleznou na straně 87.

Manuál uživatele TEAC HR Streamer lze stáhnout z mezinárodní stránky společnosti TEAC (<https://teac.jp/int/>).

Design a specifikace podléhají změnám bez ohlášení.

Hmotnosti a rozměry jsou pouze přibližné.

Ilustrace v tomto Manuálu uživatele se mohou mírně lišit od výrobních modelů.

# ZÁRUKA

---

## Evropa

Na tento produkt se vztahují zákonné záruční předpisy země, ve které byl zakoupen. V případě závady nebo problému kontaktujte prodejce, u kterého jste produkt zakoupili.

# TEAC

---

TEAC CORPORATION 1-47 Ochiai, Tama-shi, Tokyo 206-8530, Japonsko

<https://teac.jp/int/>

---

Toto zařízení má na zadním panelu sériové číslo. Zde si jej zaznamenejte a uchovejte.

Název modelu: NT-505-X

Sériové číslo:

---

Translation © Ing. Petr Kopyta 2021

Translation © Mgr. et Bc. Petra Kopytová 2021

## DOVOZCE DO ČESKÉ REPUBLIKY:



**CPT Praha, spol. s r.o.**

U Pekařky 484/1a

180 00 Praha 8, Česká republika

Telefon: +420 283 842 120 \* +420 283 842 121 \* E-mail: [cpt@cptpraha.cz](mailto:cpt@cptpraha.cz)

0721.MA-3285B