

TEAC

AP-701

Stereo výkonový zesilovač

MANUÁL UŽIVATELE

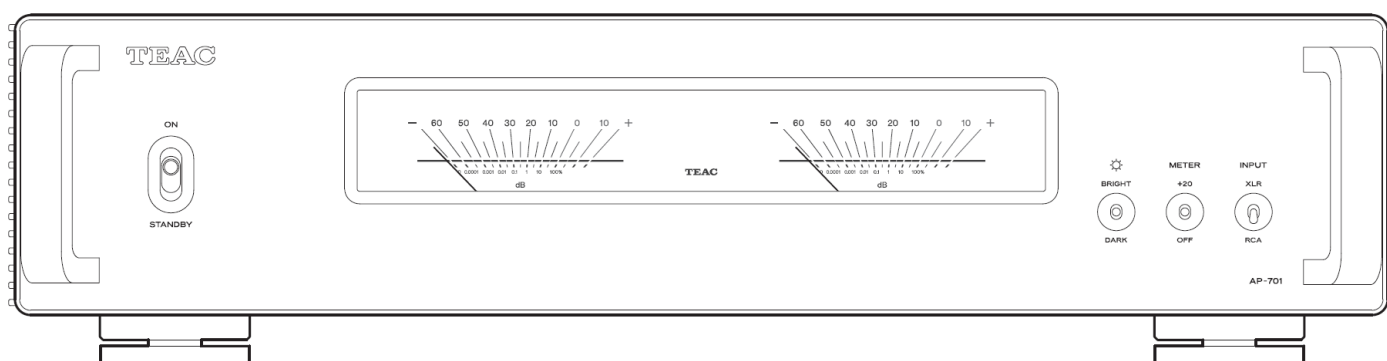

DŮLEŽITÉ BEZPEČNOSTNÍ INSTRUKCE



CAUTION
RISK OF ELECTRIC SHOCK
DO NOT OPEN



VAROVÁNÍ

PRO SNÍŽENÍ RIZIKA ÚRAZU ELEKTRICKÝM NAPĚTÍM NEODSTRAŇUJTE KRYT (NEBO ZADNÍ ČÁST) PŘÍSTROJE!
VÝROBEK NEOBSAHUJE ŽÁDNÉ SOUČÁSTI, KTERÉ BY UŽIVATEL MOHL SÁM OPRAVIT.
V PŘÍPADĚ NUTNOSTI SE OBRÁŤTE NA ODBORNÝ SERVISNÍ PERSONÁL!



SYMBOL BLESKU UVNITŘ ROVNOSTRANNÉHO TROJÚHELNÍKA UPOZORŇUJE UŽIVATELE NA PŘÍ-
TOMNOST ŽIVOTU NEBEZPEČNÉHO NAPĚTÍ NA NĚKTERÝCH SOUČÁSTECH UVNITŘ SKŘÍŇKY PŘÍ-
STROJE, KTERÉ MŮŽE PŘEDSTAVOVAT RIZIKO ÚRAZU OSOB ELEKTRICKÝM PROUDEM.



SYMBOL VYKŘIČNÍKU UVNITŘ ROVNOSTRANNÉHO TROJÚHELNÍKA UPOZORŇUJE UŽIVATELE NA
DŮLEŽITÉ POKYNY PRO OBSLUHU A ÚDRŽBU (SERVIS) PŘÍSTROJE, KTERÉ JSOU UVEDENY V PŘÍ-
POJENÉ DOKUMENTACI.

VÝSTRAHA!

PRO VYLOUČENÍ RIZIKA POŽÁRU NEBO ÚRAZU ELEKTRICKÝM NAPĚTÍM NESMÍ BÝT TENTO PŘÍSTROJ VYSTAVEN
PŮSOBENÍ DEŠTĚ NEBO VLHKOSTI.

VAROVÁNÍ!

NIKDY NEODSTRAŇUJTE OCHRANNÉ KRYTY NEBO SKŘÍŇKY PŘÍSTROJE. PŘÍSTROJ NEOBSAHUJE ŽÁDNÉ ČÁSTI,
KTERÉ BY MOHL UŽIVATEL SÁM OPRAVIT!
POKUD ZJISTÍTE PROBLÉMY S TÍMTO VÝROBKEM, KONTAKTUJTE OBCHOD, KDE JSTE TENTO VÝROBEK ZAKOU-
PILI, A VYŽÁDEJTE SI SERVISNÍ ZÁSAH. PŘÍSTROJ NEPOUŽÍVEJTE, DOKUD NENÍ PROVEDENA JEHO OPRAVA.
POUŽÍVÁNÍ OVLÁDACÍCH PRVKŮ NEBO NASTAVENÍ NEBO PROVEDENÍ POSTUPŮ JINÝM ZPŮSOBEM NEŽ JE SPE-
CIFIKOVÁNO V TOMTO NÁVODU MŮŽE VÉST K EXPOZICI NEBEZPEČNÝM ZÁŘENÍM.

1. Přečtěte si tyto pokyny.
2. Dodržujte tyto pokyny.
3. Dbejte na všechny výstrahy.
4. Respektujte veškeré instrukce.
5. Nepoužívejte přístroj v blízkosti vody.
6. Čištění provádějte výhradně suchou tkaninou.
7. Nezakrývejte větrací otvory skřínky. Přístroj instalujte podle pokynů výrobce.
8. Neinstalujte zařízení v blízkosti zdrojů tepla (tepelné zářiče, tělesa ústředního topení, pokojová kamna) ani v blízkosti jiných přístrojů (včetně zesilovačů), které vydávají teplo.
9. Nepostupujte v rozporu s bezpečnostním účelem kódovaných nebo zemněných síťových vidlic. Kódovaná vidlice má dva nože kontaktů – jeden z nich je širší než druhý. Uzemněná vidlice má dva nože kontaktů a třetí kontakt (zemnicí). Široký nůž třetí vidlice slouží pro vaši bezpečnost. V případě, že síťová vidlice neodpovídá vaší síťové zásuvce, požádejte elektrotechnika o výměnu zastaralé zásuvky.
10. Chraňte síťovou šňůru – nešlapejte na ni, zamezte jejímu skřípnutí zejména v blízkosti vidlic, elektrických zásuvek, a v místě kde síťová šňůra vystupuje z přístroje.
11. Používejte výhradně doplňky/příslušenství specifikované výrobcem.
12. Používejte pouze s vozíkem, stojanem, trojnožkou, konzolou nebo stolkem specifikovaným výrobcem nebo prodáváním s tímto přístrojem. Pokud používáte vozík, pak při přemísťování kombinace vozík/přístroj postupujte opatrně, abyste zamezili možnému poranění při převrácení.
13. Za bouřky nebo v případě dlouhodobého nepoužívání odpojte přístroj od elektrické sítě.
14. Veškeré servisní zásahy nechte provést kvalifikovaným servisním personálem. Provedení servisního zásahu je nutné vždy, když došlo k jakémukoliv poškození přístroje (například poškození síťové šňůry, vniknutí kapaliny nebo cizích předmětů do přístroje, přístroj byl vystaven působení vlhkosti nebo deště, přístroj nefunguje obvyklým způsobem, přístroj spadl na zem).



- Příklad odebrání nominální neprovozní příkon z AC zásuvky, pokud spínač POWER nebo STANDBY/ON není v pozici ON.
- Síťová vidlice je navržena jako odpojovací zařízení a musí být neustále snadno přístupná.
- Věnujte pozornost používání sluchátek s tímto přístrojem – nadměrně vysoký akustický tlak (hlasitost) ze sluchátek může způsobit ztrátu sluchu.

VAROVÁNÍ!

Příklad chraňte před kapající nebo stříkající vodou.

Na přístroj nestavte předměty naplněné kapalinami (jako například vázy).

Příklad neumísťujte do stíněných prostor (jako například knihovny apod.).

Příklad přístroj musí být umístěn v dostatečné blízkosti AC zásuvky, tak aby síťová šňůra byla kdykoliv snadno přístupná.

Příklad Pokud přístroj používá baterie (včetně bateriových bloků nebo instalovaných baterií), pak tyto nesmí být vystaveny působení přímého slunečního záření, ohně, nebo nadměrného tepla.

UPOZORNĚNÍ pro výrobky využívající výměnné lithiové baterie: v případě výměny baterie za nesprávný typ baterie hrozí nebezpečí exploze. Při výměně baterií používejte vždy stejný nebo ekvivalentní typ baterií.

VÝSTRAHA

Výrobky s konstrukcí typu Class I jsou vybaveny síťovou šňůrou, která má uzemněnou vidlici. Šňůra takového výrobku musí být připojena do AC zásuvky vybavené ochranným uzemněním.

NA ÚZEMÍ USA/KANADY POUŽÍVEJTE POUZE ZDROJ 120 V.



Model pro Evropu

Tento produkt vyhovuje požadavkům evropských směrnic a ostatním nařízením Komise.

Pro evropské zákazníky

Likvidace elektrických a elektronických zařízení a baterií a/nebo akumulátorů

- Všechna elektrická/elektronická zařízení a použité baterie/akumulátory by měly být likvidovány odděleně od komunálního odpadu prostřednictvím sběrných zařízení určených vládou nebo místními úřady.
- Správnou likvidací elektrických/elektronických zařízení a použitých baterií/akumulátorů pomůžete šetřit cennými zdroji a zabráníte jakýmkoliv potenciálním negativním účinkům na lidské zdravé a životní prostředí.
- Nesprávná likvidace použitých elektrických/elektronických zařízení a baterií/akumulátorů může mít vážný dopad na životní prostředí a lidské zdraví z důvodu přítomnosti nebezpečných látek v zařízení.
- Symbole odpadu z elektrických a elektronických zařízení (WEEE), které ukazují přeškrtnuté koše, označují, že elektrická/elektronická zařízení a baterie/akumulátory musí být shromažďovány a likvidovány odděleně od odpadu z domácnosti. Pokud baterie nebo akumulátor obsahuje více než stanovené hodnoty olova (Pb), rtuti (Hg) a/nebo kadmia (Cd), než jak jsou definovány ve směrnici o bateriích (2006/66/EC, 2013/56/EU), pak chemické symboly pro tyto prvky budou zobrazeny pod symbolem WEEE.



- Koncový uživatel má k dispozici systémy vracení a sběru. Podrobnější informace o likvidaci starých elektrických/elektronických zařízení a použitých baterií/akumulátorů získáte u svého městského úřadu, služby likvidace odpadu nebo v obchodě, kde jste zařízení zakoupili.



Pb, Hg, Cd

Názvy společností a názvy produktů v tomto dokumentu jsou obchodní značky nebo registrované značky jejich příslušných vlastníků.

OBSAH

Děkujeme vám, že jste si zvolili výrobek TEAC.

Abyste získali z vašeho přístroje maximum, přečtěte si pečlivě tento manuál. Po přečtení si tento manuál pečlivě uschovejte pro možnost budoucího použití.

DŮLEŽITÉ BEZPEČNOSTNÍ INSTRUKCE	2
OBSAH.....	4
PŘÍSLUŠENSTVÍ DODÁVANÉ S PŘÍSTROJEM	5
POUŽÍVÁNÍ GLOBÁLNÍHO WEBU TEAC	5
ÚDRŽBA	5
DŘÍVE NEŽ ZAČNETE.....	6
<i>Poznámka týkající se hrotových nožek</i>	6
NÁZVY PRVKŮ PŘEDNÍHO PANELU A FUNKCE	7
NÁZVY PRVKŮ A FUNKCE ZADNÍHO PANELU.....	8
PŘIPOJENÍ REPRODUKTORŮ	10
<i>Poznámky týkající se reproduktorových kabelů</i>	10
<i>Připojení reproduktorů</i>	10
<i>Použití plochých konektorů.....</i>	11
<i>Připojování s banánkovými konektory</i>	11
PŘÍPOJKY	12
<i>Použití výstupního režimu STEREO</i>	13
<i>Použití výstupního režimu BI-AMP.....</i>	14
<i>Synchronizace napájení s externími zařízeními (funkce spouštěče (trigger)).....</i>	15
ZÁKLADNÍ OPERACE	16
<i>Zapněte napájení.</i>	17
<i>Vypnutí napájení.....</i>	17
<i>Regulátor jasu</i>	18
<i>Změna provozu měřiče úrovně.....</i>	18
<i>Přepínání vstupů</i>	19
<i>Funkce APS (automatický šetřič energie).....</i>	19
VYHLEDÁNÍ A ODSTRANĚNÍ PROBLÉMŮ	20
SPECIFIKACE	21
ZÁRUKA.....	24

PŘÍSLUŠENSTVÍ DODÁVANÉ S PŘÍSTROJEM

Zkontrolujte si, že se v balení nachází veškeré níže uvedené dodávané příslušenství.

V případě chybějícího nebo poškozeného příslušenství laskavě kontaktujte obchod, kde jste tento přístroj zakoupili.

Síťová šňůra	1x
Podložky	3x
Manuál uživatele (tento dokument, včetně záruky)	1x

Informace o záruce naleznou uživatelé žijící USA a Kanadě na stranách 50–51 a na zadní straně (záruční list). Uživatelé žijící v Evropě a dalších oblastech je naleznou na straně 51.

POUŽÍVÁNÍ GLOBÁLNÍHO WEBU TEAC

Aktualizace pro tuto jednotku si můžete stáhnout z globálního webu TEAC:

<http://teac-global.com/>

V sekci TEAC Downloads klikněte na požadovaný jazyk pro otevření stránky Downloads pro tento jazyk.

ÚDRŽBA

K odstranění nečistot z horního krytu a z povrchů panelů použijte měkkou tkaninu lehce zvlhčenou slabým vodní roztokem neutrálního čistícího prostředku.

Neotírejte chemickými čistícími utěrkami, ředidly nebo jinými chemickými látkami. Mohlo by dojít k poškození povrchu.



Z bezpečnostních důvodů před čištěním vždy odpojte síťovou šňůru ze zásuvky!

DŘÍVE NEŽ ZAČNETE...



Preventivní opatření pro umístění přístroje

Umístěte na stabilní místo v blízkosti audio systému, se kterým bude jednotka používána.

Hlavní jednotku neinstalujte na místa, která se mohou zahřívat. Jedná se například o místa vystavená působení přímého slunečního světla, místa v blízkosti těles ústředního vytápění, topidel, ohřívačů a ostatních topných zařízení. Navíc k tomu hlavní jednotku neumísťujte na horní plochu zesilovače nebo jiného zařízení, které generuje teplo. Mohlo by dojít ke změně/ztrátě barvy, deformaci nebo poruše hlavní jednotky. Vyvarujte se i míst vystavených působení silných vibrací nebo prašnosti, chladu, nebo vlhkosti.

Při instalaci této jednotky ponechte mezi ní a stěnami nebo ostatními zařízeními malý prostor (nejméně 3 cm nebo 1") zajišťující dobrý odvod tepla.

Například, pokud ji umísťujete do stojanu, ponechejte nad ním nejméně 5 cm (2") a za ním 10 cm (4"). Pokud tyto mezery neponecháte, uvnitř může dojít k nahromadění tepla a následnému požáru.

Na jednotku nepokládejte disky CD, CD-R, kazety, jiná audio zařízení ani jiné předměty citlivé na teplo. Mohlo by dojít k poškození těchto předmětů.

Na horní část jednotky nepokládejte žádné tkaniny; hlavní jednotku neumísťujte na tlusté koberce. Mohlo by dojít k přehřátí a poškození hlavní jednotky.

Jednotkou během použití nehýbejte.

Napájecí napětí jednotky musí odpovídat údaji natištěnému na spodní části jednotky. V případě jakýchkoliv pochybností se obraťte na elektrotechnika.

Nikdy neotvírejte hlavní jednotku – mohlo by to vést k poškození elektrických/elektronických obvodů nebo k úrazu elektrickým napětím! Pokud dojde k vniknutí jakéhokoliv předmětu dovnitř hlavní jednotky, obraťte se na vašeho prodejce.

Při odpojování síťové šňůry z AC zásuvky uchopte přímo vidlici; nikdy šňůru nevytrhávejte.

Poznámka týkající se hrotových nožek

Vysoce přesné kovové hrotové nožky jsou pevně připojeny ke spodní desce této jednotky.

Stojany pro tyto nožky jsou volné, ale když je jednotka umístěna na svém místě, je podepřena těmito hrotovými nožkami, což účinně rozptyluje vibrace.

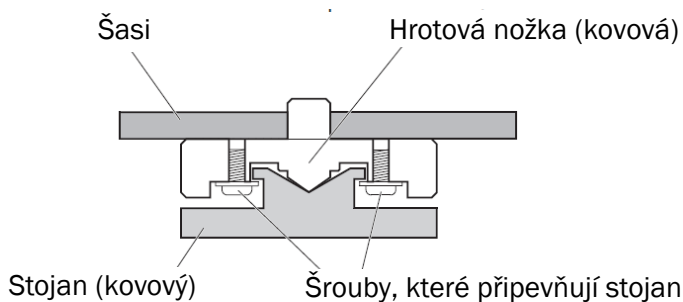

Dodávané podložky slouží k ochraně povrchu, na kterém je jednotka umístěna. Použijte je na spodní části stojanu, abyste předešli poškrábání povrchu, na kterém je jednotka umístěna.

NÁZVY PRVKŮ PŘEDNÍHO PANELU A FUNKCE

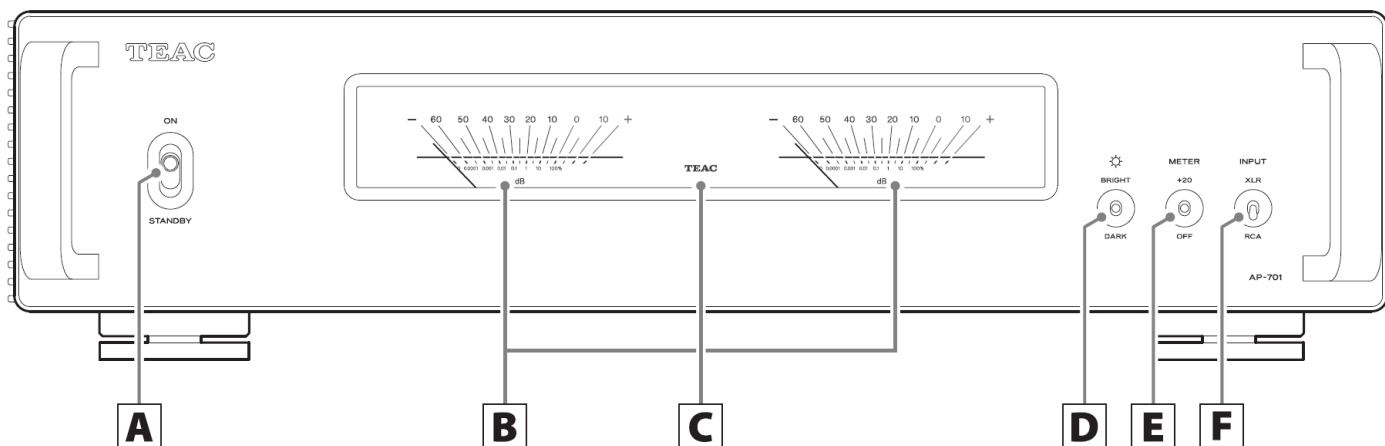

- [A] **STANDBY/ON přepínač**
Použijte pro zapnutí nebo přechod jednotky do pohotovostního režimu (standby).
- [B] **Měřiče úrovně**
Ukazují výstupní úrovně. Měřiče úrovně svítí, když je spuštěn výstup zesilovače.
- [C] **Stavový indikátor**
Ukazuje stav jednotky.
Svítí: Umlčena
Bliká: Aktivován ochranný obvod zesilovače (výstup zesilovače vypnut)
- [D] **Přepínač DIMMER (☼)**
Použijte pro změnu jasu měřičů úrovně (strana 13).
- [E] **Přepínač METER GAIN**
Použijte pro změnu jasu měřičů úrovně (strana 13).
- [F] **Přepínač vstupu INPUT**
Použijte pro přepínání mezi vstupy RCA a XLR (strana 13).



Nepřepínejte, když je jednotka zapnuta.

V opačném případě by mohlo dojít k náhlému zvukovému rázu a následnému poškození sluchu a reproduktorů.

NÁZVY PRVKŮ A FUNKCE ZADNÍHO PANELU

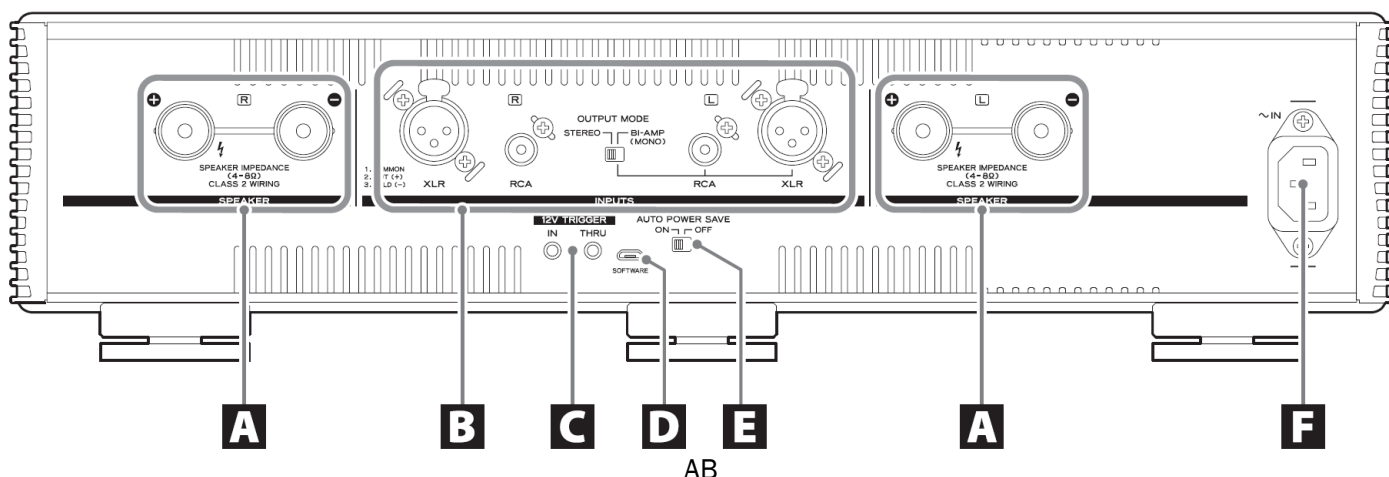

[A] SPEAKER svorky

Jsou podporovány reproduktory s nominálními impedancemi v rozmezí 4 Ω a 8 Ω. Pro připojení reproduktorů použijte komerčně dostupné reproduktorové kabely.

[B] Analogové audio vstupní (INPUTS) konektory

Použijte pro vstup stereo analogového audia. Připojte tyto konektory k audio výstupním konektorům předzesilovače nebo jiného zařízení, jako je DAC s funkcí předzesilovače.

XLR konektory této jednotky jsou 2: HOT.

K připojení použijte komerčně dostupné audio kabely.

RCA: RCA kabely

XLR: XLR kabely

Přepínač OUTPUT MODE

Slouží k nastavení výstupního režimu.

STEREO: stereo výkonový zesilovač (strana 9)

BI-AMP: mono bi-zesilovač (strana 10)



Při změně výstupního režimu vždy odpojte reproduktory. Po změně režimu reproduktory znovu zapojte.

Použití s výstupním režimem STEREO

Připojte vstupní R konektor jednotky k výstupnímu R konektoru výstupního audio zařízení a vstupní L konektor jednotky k výstupnímu L konektoru dalšího zařízení (strana 9).

Použití s výstupním režimem BI-AMP

Připojte konektor L této jednotky ke konektoru L nebo R audio výstupního zařízení. Konektor R tohoto zařízení není používán (strana 10).

[C] Konektory 12V TRIGGER

Slouží k ovládní napájení z externího zdroje.

Když tyto konektory nepoužíváte, nic k nim nepřipojujte (strana 11).

K připojení použijte komerčně dostupný mono kabel s mini kolíčky.

[D] Port pro údržbu SOFTWARE

Slouží pro údržbu. K tomuto portu nic nepřipojujte, pokud k tomu nejste vyzváni vaším servisním oddělením.

[E] Přepínač AUTO POWER SAVE

Tato jednotka nabízí funkci APS (automatický šetřič energie).

Pokud je funkce APS (automatický šetřič energie) zapnuta, jednotka se automaticky přepne do pohotovostního režimu (standby), pokud po dobu cca 30 minut nebude k dispozici žádný audio vstup.

[F] Konektor síťové šňůry (~IN)

Slouží k připojení dodávané síťové šňůry. Po dokončení všech dalších přípojek zapojte vidlici síťové šňůry do stěnové zásuvky.



Použijte VÝHRADNĚ síťovou šňůru dodanou s touto jednotkou! Použití jiné síťové šňůry může vést k požáru nebo poranění elektrickým proudem!



Pokud nebudete jednotku delší dobu používat, odpojte síťovou šňůru z AC zásuvky.

PŘIPOJENÍ REPRODUKTORŮ

Poznámky týkající se reproduktorových kabelů

Pro připojení reproduktorů použijte komerčně dostupné reproduktorové kabely.

Použijte nejkratší možné reproduktorové kabely. Čím delší je kabel, tím vyšší je hodnota odporu a tím více je sníženo tlumení zvuku. Navíc délka také zvyšuje indukčnost a kapacitu, což snižuje kvalitu zvuku vysokých frekvencí.

Použijte levý a pravý reproduktorový kabel stejné délky.



Preventivní opatření týkající se připojování reproduktorů

Síťovou vidlici připojte vždy jako poslední – až po dokončení VŠECH ostatních přípojek!

Pečlivě si přečtěte manuály k připojovaným zařízením a při připojování postupujte podle jejich pokynů.

Pokud je například levá a pravá zem sdílena v subwooferu s integrovaným zesilovačem, nemusí být použít v závislosti na podmínkách připojení možné.

POZOR

Tato jednotka podporuje reproduktory s nominální impedancí 4 Ω–16 Ω, pokud je výstupní režim STEREO nebo BI-AMP, a 8 Ω–16 Ω, pokud je výstupní režim BTL. Pokud použijete reproduktory s nižší impedancí, může dojít k aktivaci ochranného obvodu a zastavení výstupu zvuku. V některých případech může dojít i k poškození této jednotky nebo reproduktorů.

Červená svorka této jednotky je pozitivní (+) a černá svorka je negativní (-). Obecně je vodič (+) reproduktorového kabelu označen, aby jej bylo možné odlišit od vodiče (-) reproduktorového kabelu. Připojte označený vodič k červené (+) svorce a neoznačený vodič k černé (-) svorce.

Pokud obnažený konec jádra reproduktorového kabelu přijde do kontaktu s jiným kabelem nebo svorkou, může dojít ke zkratu.

Nikdy nedovolte, aby reproduktorové kabely způsobily zkrat.

Abyste předešli hučení a šumu, vyhněte se svazku propojovacích kabelů signálu se síťovou šňůrou nebo jinými kabely.

Připojení reproduktorů

1. Odstraňte asi jeden centimetr (1/2") izolace z konců reproduktorového kabelu a dobře zkrutě jádro.
2. Uvolněte čepičku svorky pro připojení kabelu reproduktoru otáčením proti směru pohybu hodinových ručiček.
3. Vsuňte kabel do svorky a upevněte čepičku svorky pro připojení kabelu reproduktoru otáčením po směru pohybu hodinových ručiček.

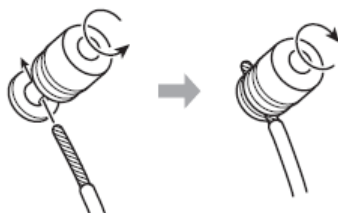

Připojte je tak, aby se izolace kabelů nedotýkala svorky.

4. Jemným zatáhnutím za kabel se ujistěte, že je pevně uchycen.

Použití plochých konektorů

Vsuňte konektory mezi čepičky a spodní části svorek. Poté pevně utáhněte čepičky.

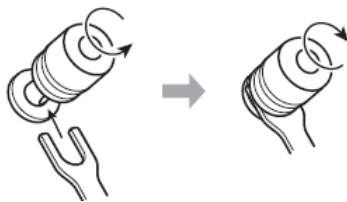

Pokud připojujete reproduktory s plochými konektory, měly by mít vnitřní průměr alespoň 8 mm.

Připojování s banánkovými konektory

Připojky můžete provést také pomocí komerčně dostupných banánkových konektorů. Nejprve připojte banánkové konektory k reproduktorovým kabelům a poté připojte konektory ke svorkám.

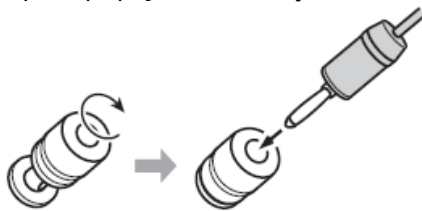

Při používání udržujte čepičky utažené. Pečlivě si přečtěte instrukce týkající se banánkových konektorů, které používáte.

POZOR

Upozornění týkající se modelu pro Evropu

V souladu s evropskými bezpečnostními předpisy není připojení banánových konektorů k reproduktorovým svorkám na modelech pro Evropu povoleno. Otvory, do kterých je možné banánkové konektory zasunout, jsou zakryty černými čepičkami. Připojte reproduktory pomocí holých vodičů nebo klínových výstupků. Pokud dojde k oddělení černé čepičky ze svorky, vraťte ji do původní pozice.

PŘÍPOJKY



VAROVÁNÍ!

Tato jednotka nemá funkci nastavení hlasitosti. Připojte tuto jednotku k předzesilovači nebo jinému zařízení, jako je DAC s funkcí předzesilovače, a použijte toto zařízení k nastavení hlasitosti. Pokud tuto jednotku připojíte k zařízení, které nelze použít pro nastavení výstupní hlasitosti, nebude možné nastavit hlasitost během přehrávání. Zvuk vycházející z reproduktorů může být velmi hlasitý, což může vést k poškození sluchu nebo zařízení.

Použití dvou vestavěných kanálů zesilovače této jednotky závisí na nastavení přepínače OUTPUT MODE.

Příklady připojení pro každý režim naleznete níže.



POZOR

Před nastavením přepínače STANDBY/ON na ON dokončete všechny ostatní přípojky.

Pečlivě si přečtete manuály k připojovaným zařízením a při připojování postupujte podle jejich pokynů.

Nespojujte silové kabely do jednoho kabelového svazku. V opačném případě by mohl vzniknout šum.

Kompletně připojte všechny zástrčky.

Použití výstupního režimu STEREO

Nastavte přepínač OUTPUT MODE na STEREO.

Příklad připojení

Přiřazení pinů XLR

1. COMMON (společný)
2. HOT (+)
3. COLD (-)

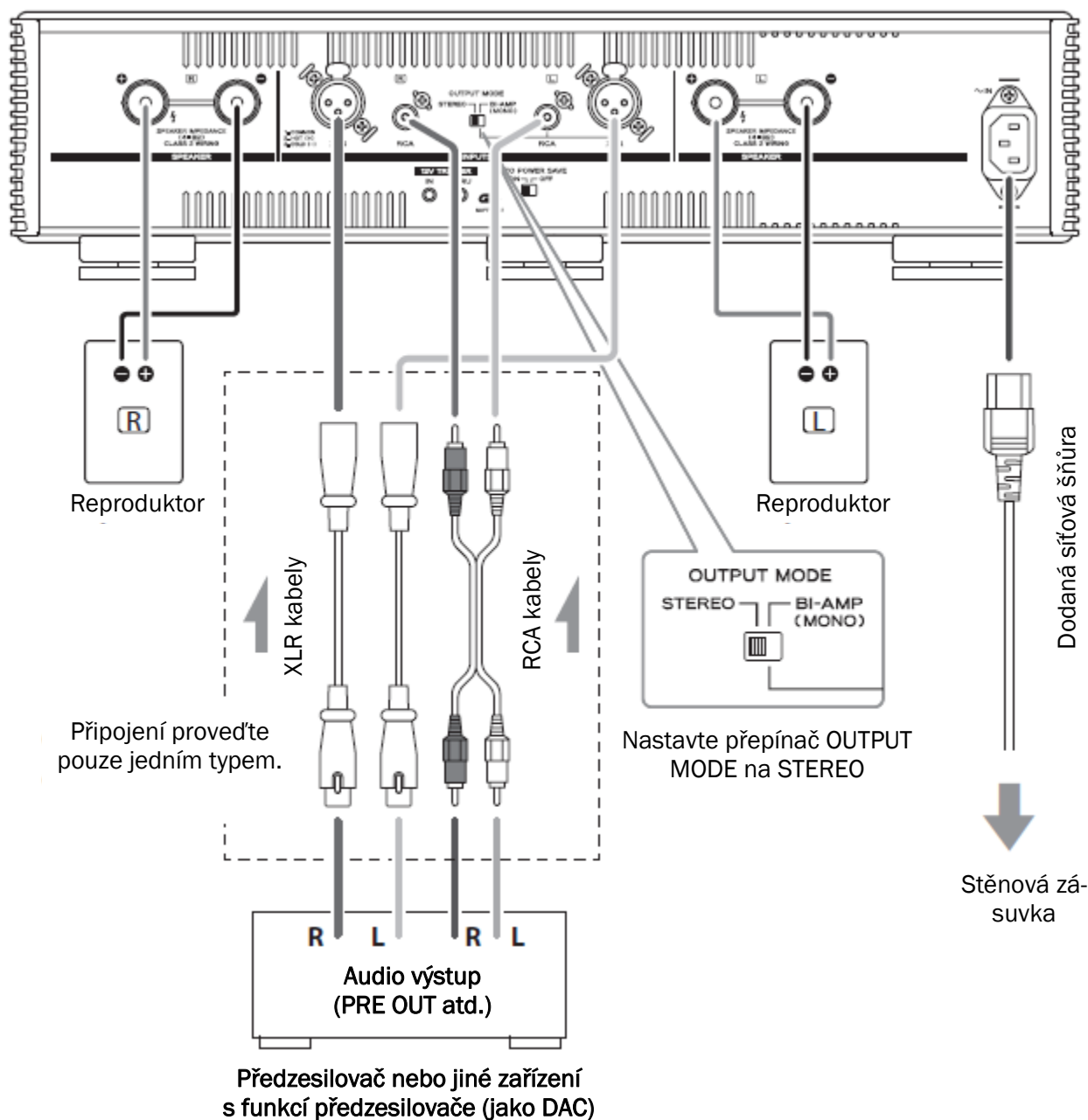

Použití výstupního režimu BI-AMP

Tuto jednotku lze použít jako mono bi-zesilovač. Nastavte přepínače OUTPUT MODE na jednotkách pro kanály L a R na BI-AMP. V režimu BI-AMP použijte pro přehrávání stereo dvě jednotky.

Co je připojení bi-amp?

Tato metoda provozuje zesilovače nezávisle pro nízkofrekvenční a vysokofrekvenční reproduktorové jednotky.

POZNÁMKA

Zvukový vstup z analogového audio INPUTS L konektoru bude vystupovat z L a R SPEAKERS konektorů. Zvukový vstup z analogového audio INPUTS R konektoru nebude vystupovat ze SPEAKERS konektorů.



POZOR

Bi-zesílení není možné u reproduktorů, které nemají nízkofrekvenční i vysokofrekvenční konektory. Při použití bi-amp připojení, odstraňte spojky reproduktorů a odpojte spojení mezi reproduktorovými konektory (+) a mezi reproduktorovými konektory (-). K analogovým audio INPUTS R konektorům této jednotky nic nepřipojujte. V opačném případě může dojít k poškození jednotky.

Příklad připojení

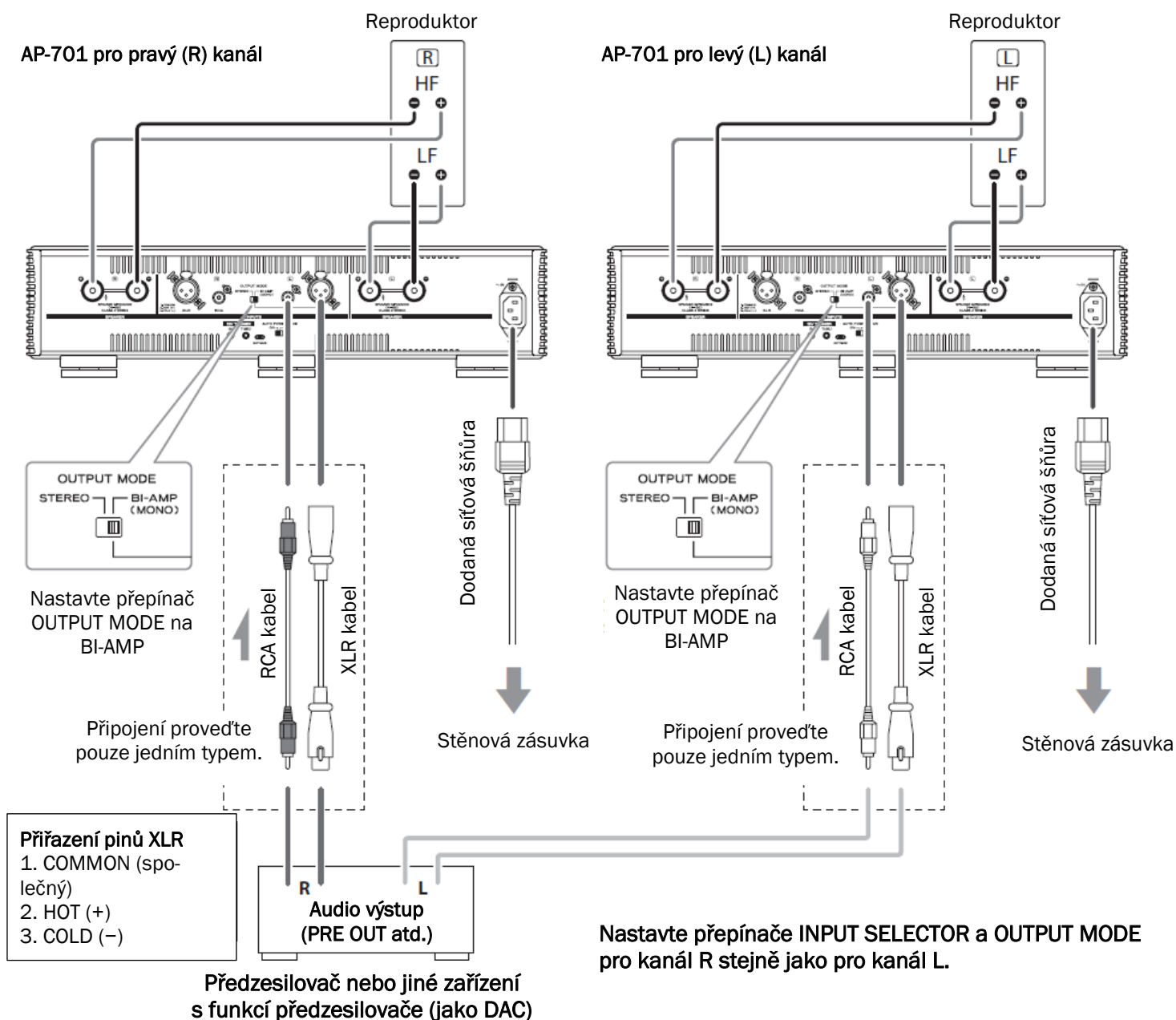

Synchronizace napájení s externími zařízeními (funkce spouštěče (trigger))

Napájení této jednotky lze synchronizovat s připojeným předzesilovačem nebo dalším zařízením, které podporuje funkci spouštěče (trigger)

K připojení použijte komerčně dostupný mono kabel s mini kolíčky.



POZOR

Pro použití funkce spouštěče (trigger) nastavte přepínač STANDBY/ON této jednotky na ON.

Konektory 12V TRIGGER

IN

Připojte jej k výstupnímu spouštěcímu (trigger) konektoru předzesilovače nebo jiného zařízení. Díky tomu bude možné napájením tohoto předzesilovače nebo jiného zařízení ovládat tuto jednotku, přepnout ji do pohotovostního režimu (standby) a zapnout.

THRU (výstup skrz)

Signály vstupující přes konektor IN jsou na výstupu nezměněny. Připojením k jednotce, která podporuje spouštěcí (trigger) vstup (např. výkonový zesilovač nebo subwoofer) lze také synchronizovat napájení se zařízením připojeným ke konektoru IN této jednotky.

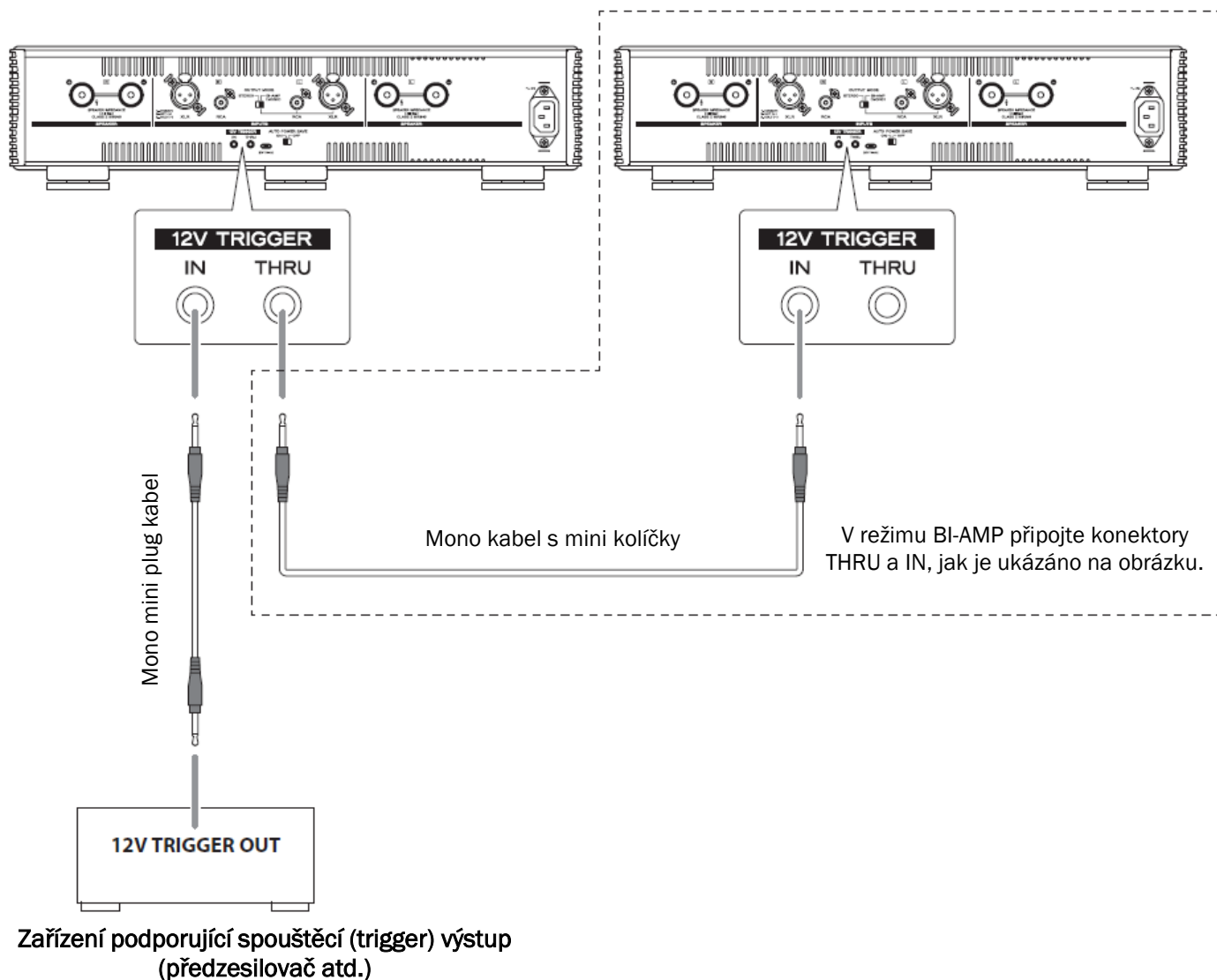

ZÁKLADNÍ OPERACE

V zájmu ochrany reproduktorů zapínejte a vypněte napájení systémů, ke kterým je tato jednotka připojena, v následujícím pořadí.

POZNÁMKA

Toto vysvětlení předpokládá, že je k této jednotce připojen předzesilovač.

Příklad připojení

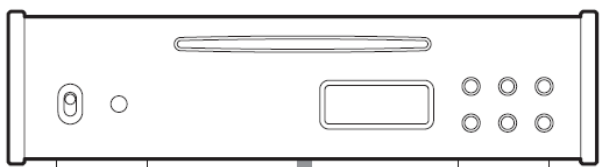

Zdrojové zařízení

CD přehrávač nebo jiné audio výstupní zařízení

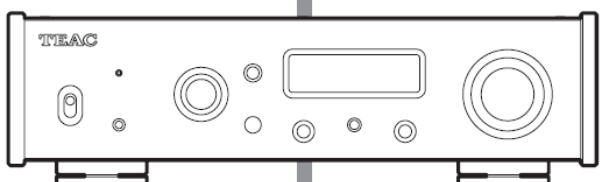

Předzesilovač

Předzesilovač nebo jiné zařízení s funkcí předzesilovače (jako DAC)

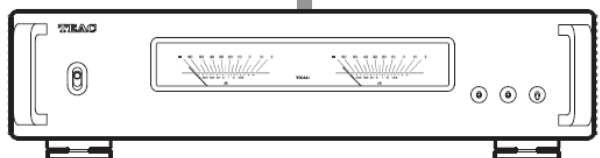

AP-701

Zapněte napájení.

1. Snižte hlasitost předzesilovače. Pokud používáte zařízení, u kterého nelze nastavit hlasitost, když je vypnuté, snižte hlasitost po zapnutí.
2. Zapněte zdrojové zařízení.
3. Zapněte předzesilovač.
4. Zapněte tuto jednotku.

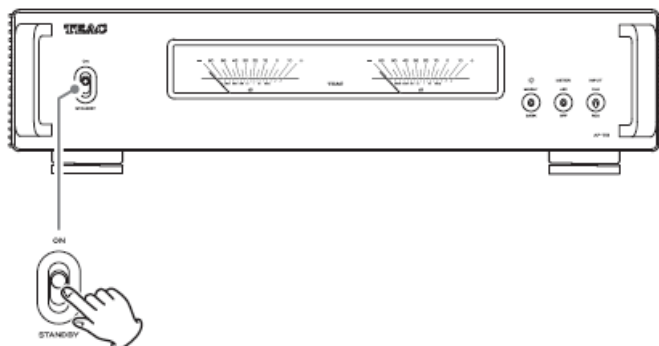

Stavový indikátor bude svítit a bude aktivována funkce dočasného umlčení. Když se provoz zesilovače stabilizuje, indikátory budou svítit a funkce dočasného umlčení bude deaktivována.

5. Spusťte přehrávání na zdrojovém zařízení a nastavte hlasitost na předzesilovači. Nastavte hlasitost předzesilovače poté, co měřiče úrovně na této jednotce přestanou blikat a zůstanou svítit.

Vypnutí napájení

1. Pokud připojené zařízení přehrává, zastavte přehrávání.
2. Snižte hlasitost předzesilovače.
3. Přepněte jednotku do pohotovostního režimu (standby).

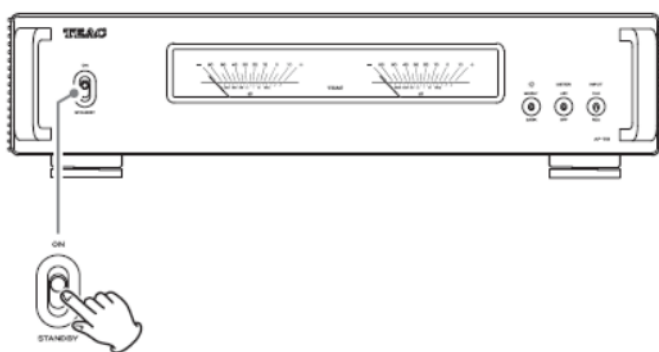





4. Vypněte předzesilovač.
5. Vypněte zdrojové zařízení.

Regulátor jasu

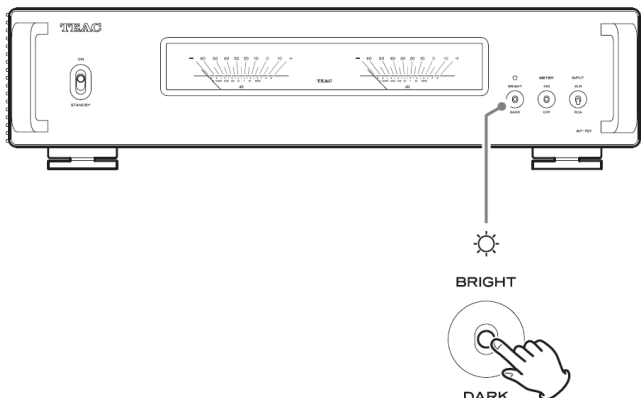
Můžete provést změnu jasu měřičů úrovně.

Stiskněte tlačítko DIMMER/METER GAIN pro procházení mezi nastaveními jasu v následujícím pořadí.





Pozice	Jas	
	BRIGHT	Vysoký jas
		Normální jas
	DARK	Nízký jas

Když je úroveň měřidla +20 dB, pohyb ručičky bude vyšší než obvykle.

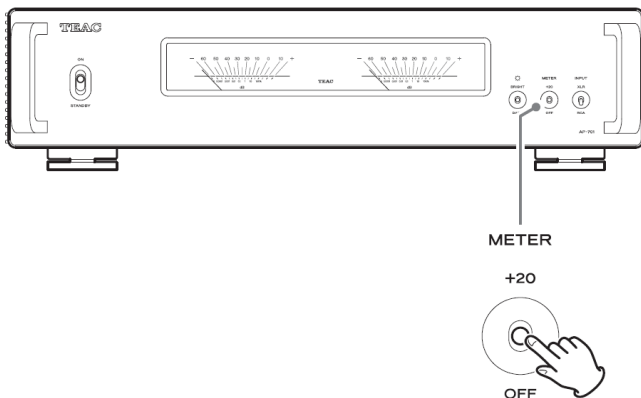
Změna provozu měřiče úrovně



Pozice	Činnost	
	+20	Vysoký jas
		Normální jas
	OFF	Nesvítí

Když je úroveň měřidla +20 dB, pohyb ručičky bude vyšší než obvykle.

Přepínání vstupů

Přepínač vstupů INPUT má dvě pozice. Přepnutí pozice nastavuje vstup podle následujícího.

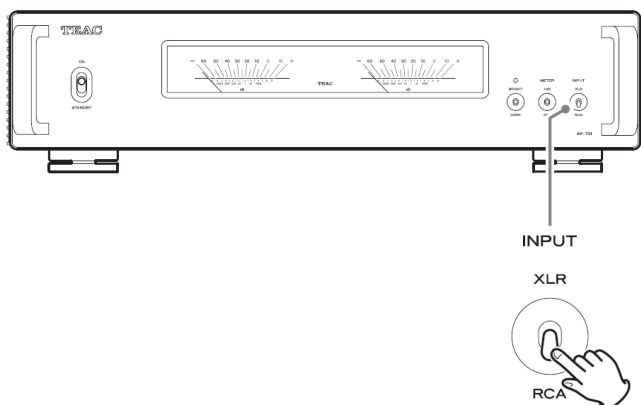

Pozice	Vstup
XLR	XLR
RCA	RCA

Funkce APS (automatický šetřič energie)

Tato jednotka nabízí funkci APS (automatický šetřič energie). Pokud je funkce APS (automatický šetřič energie) zapnuta, jednotka se automaticky přepne do pohotovostního režimu (standby), pokud po dobu cca 30 minut nebude k dispozici žádný audio vstup.

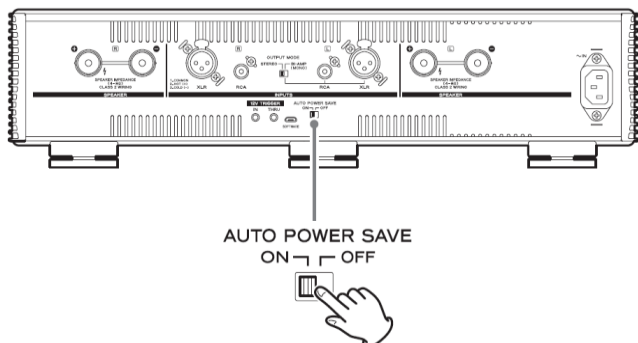

VYHLEDÁNÍ A ODSTRANĚNÍ PROBLÉMŮ

Pokud se u jednotky vyskytne problém, věnujte prosím chvíli kontrole následujících informací a teprve poté požádejte o servis. Pokud problém i nadále přetrvává, kontaktujte prodejce, u kterého jste tuto jednotku zakoupili.

Jednotku nelze zapnout.

Zkontrolujte správné připojení vidlice síťové šňůry do zásuvky. Pokud je zásuvka zapnutá, ujistěte se, že je přepínač v poloze ON.

Připojte k zásuvce jiné elektrické zařízení, abyste se ujistili, že je napájeno.

Je generován šum.

Umístěte tuto jednotku co nejdále od TV, mikrovlnné trouby a ostatních zařízení, která vyzařují silné magnetické pole.

Vychází brum/šum.

Pokud se přípojovací kabel nachází v blízkosti síťové šňůry, zářivky nebo podobného zdroje rušení, zvýšte vzdálenost mezi nimi.

Žádný zvuk.

Použijte regulátor pro nastavení hlasitosti (strana 12).

Použijte předzesilovač pro volbu zdroje, který chcete poslouchat (strana 12).

Znovu potvrďte spojení s dalším zařízením.

Zkontrolujte nastavení přepínače vstupu INPUT.

Stavový indikátor bliká a nevychází žádný zvuk.

Mohlo dojít ke zkratu (+) a (-) reproduktorových kabelů. Nastavte přepínač STANDBY/ON na STANDBY a zkontrolujte připojení reproduktorů.

Výstup zvuku se náhle přerušil a měřiče úrovně blikají.

Mohlo dojít k aktivaci ochranného obvodu v důsledku nadměrné teploty, nadměrné zátěže nebo z jiného důvodu. Nastavte přepínač STANDBY/ON na STANDBY, zkontrolujte napájení a připojení reproduktorů a počkejte několik minut, než přepínač znovu nastavíte na ON. Pokud se jednotka nadměrně ohřeje, zvýšte prostor mezi jednotkou a zdí a dalšími zařízeními, abyste zvýšili rozptyl tepla.

Funkce APS (automatický šetřič energie) uvedla jednotku do pohotovostního režimu (standby).

Nastavte přepínač STANDBY/ON na STANDBY a poté jej znovu nastavte na ON.

SPECIFIKACE

Zesilovač

Maximální efektivní výstup	
Provoz STEREO nebo BI-AMP	260 W + 260 W (4 Ω, 1 kHz, JEITA) 170 W + 170 W (8 Ω, 1 kHz, JEITA)
Jmenovitý výstup	
Provoz STEREO nebo BI-AMP	230 W + 230 W (4 Ω, THD 1 %, 1 kHz) 135 W + 135 W (8 Ω, THD 1 %, 1 kHz)
Přípustná impedance reproduktorů	4–8 Ω
Celkové harmonické zkreslení	0,003 % (8 Ω, 1 kHz, 55 W, JEITA)
Poměr signál/šum (S/N) (zkratovaný vstup)	110 dB (8 Ω, 1 kHz, IHF-A)
Frekvenční odezva	10 Hz – 50 kHz (+0 dB, –6 dB) (8 Ω, JEITA)
Vstupní citlivost	
RCA konektory	1,6 V
XLR konektory	1,6 V
Vstupní impedance	
RCA konektory	32 kΩ (během provozu STEREO) 16 kΩ (během provozu BI-AMP)
XLR konektory	64 kΩ (během provozu STEREO) 32 kΩ (během provozu BI-AMP)

Externí ovládací zařízení

Spouštěcí vstup (12V TRIGGER IN)	1x (3,5 mm mono mini jack)
Vstupní úroveň	12 V, 1 mA
Spouštěcí výstup (12V TRIGGER THRU)	1x (3,5 mm mono mini jack)

Všeobecně

Napájecí zdroj	
Model pro Evropu	AC 220-240 V, 50/60 Hz
Model pro USA/Kanadu	AC 120 V, 60 Hz
Příkon	
Modely pro Evropu a USA /Kanadu	95 W
Externí rozměry (Š x V x H, včetně výčnělků)	444 x 111,3 x 348,2 mm (17 1/2" x 4 1/2" x 13 3/4")
Hmotnost	10,1 kg (22 3/8 lb)
Rozsah provozních teplot	+5 °C až +35 °C
Rozsah provozní vlhkosti	rozsah 5 %- 85 % (nekondenzující)
Rozsah teploty skladování	-20 °C až +55 °C

Příslušenství dodávané s přístrojem

Síťová šňůra	1x
Podložky 3x	
Manuál uživatele (tento dokument, včetně záruky)	1x

Informace o záruce naleznou uživatelé žijící USA a Kanadě na stranách 44-45 a na zadní straně (záruční list). Uživatelé žijící v Evropě a dalších oblastech je naleznou na straně 45.

Design a specifikace podléhají změnám bez ohlášení.
Hmotnosti a rozměry jsou pouze přibližné.

Ilustrace v tomto Manuálu uživatele se mohou mírně lišit od výrobních modelů.

ZÁRUKA

Evropa

Na tento produkt se vztahují zákonné záruční předpisy země, ve které byl zakoupen. V případě závady nebo problému kontaktujte prodejce, u kterého jste produkt zakoupili.

TEAC

Japonsko:

TEAC CORPORATION
1-47 Ochiai, Tama-shi, Tokyo 206-8530, Japonsko
<https://teac.jp/int/>

Toto zařízení má na zadním panelu sériové číslo. Zde si jej zaznamenejte a uchovejte.

Název modelu: AP-701

Sériové číslo:

Translation © Ing. Petr Kopyta 2021

Translation © Mgr. et Bc. Petra Kopytová 2021

DOVOZCE DO ČESKÉ REPUBLIKY:



CPT Praha, spol. s r.o.

U Pekařky 484/1a

180 00 Praha 8, Česká republika

Telefon: +420 283 842 120 * +420 283 842 121 * E-mail: cpt@cptpraha.cz

1020.MA-3165B